







Zásuvkové skříně

Standardní konfigurace
Vlastní konfigurace – návod
Vlastní konfigurace

13–22



15



17



19



Pracovní stoly

Standardní konfigurace
Vlastní konfigurace – návod
Vlastní konfigurace

Dělicí materiál zásuvek
– plastové dělení
Dělicí materiál zásuvek
– kovové dělení

23–36



25



27



29



31



35

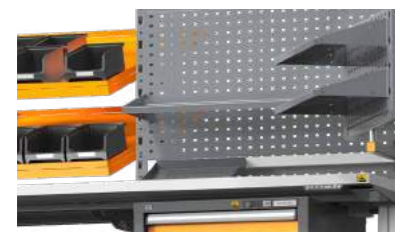

Ergonomická pracoviště

ESD ERGO pracoviště 400
ESD ERGO pracoviště 240
ESD ERGO příslušenství
Závěsný program

37–52



39



45



49



51



Elektro příslušenství

Elektrolišty
Prodlužovací přívody
Osvětlení

53–60



55



57



59



Dílenské skříně

Standardní konfigurace
Vlastní konfigurace – návod
Vlastní konfigurace
Plastové boxy

61–68



63



66



67



68

Společnost POLAK CZ je ryze českým výrobcem DÍLENSKÉHO NÁBYTKU a MONTOVANÝCH HAL. Moderní výrobní areály vybudované podle nejnovějších požadavků na flexibilitu a efektivitu výroby zajišťují maximální kvalitu našich výrobků. Robotizace a nejnovější použité technologie jsou zárukou kvality této značky. Společnost je hrdá na roli jedné z hlavních českých průmyslových společností v oblasti výroby dílenského nábytku. V moderním výrobním areálu vybudovaném s ohledem na ochranu přírody vzniká výrobek obchodní značky POLAK.

Plný zákaznický servis a odborné poradenství jsou pro nás samozřejmou součástí podpory uživatelů našeho nábytku, k nimž se naše produkty dostanou díky rozsáhlé prodejní síti. Rádi vám dokážeme, že se naše výrobky stanou dobrými pomocníky při vaší práci.



POLAK dílenský nábytek

- to je systém, se kterým můžete růst, rychle a efektivně reagovat na momentální potřeby provozu a vzájemně kombinovat na základě stavebnicového principu
- to je vysoká užitná hodnota, moderní a uživatelsky příjemný design
- to je kvalita a velmi dlouhá životnost
- to je neustálá práce našeho vývojového týmu v inovačním a vývojovém procesu



značka POLAK

- je tady pro vaši dílnu, provoz; s ní zavládne při práci a skladování přehled, pořádek a vaše práce se stane efektivnější
- je tady pro podporu každodenní práce profesionálů s produkty ve velkém množství typů a variant
- je tady pro každého odborníka, který klade důraz na kvalitu svého pracovního prostředí, potřebuje volit ze systémové nabídky mnoha velikostí korpusu, zásuvek, skříní, úložných systémů a barev

■ ■ ■ přesně pro vás

Elektronické zámky zásuvkových skříní

Elektronické zámky navržené pro přímý přístup do zásuvkových skříní bez klíče jsou vyvinuté a vyráběné společností POLAK. Plastové komponenty zámků nejsou ESD vodivé. Napájení je řešeno běžnou baterií 4x AA. Životnost doporučených baterií je až 50 000 zamykacích cyklů. Optická signalizace vybití baterií. Podrobný návod na www.smfu.eu.

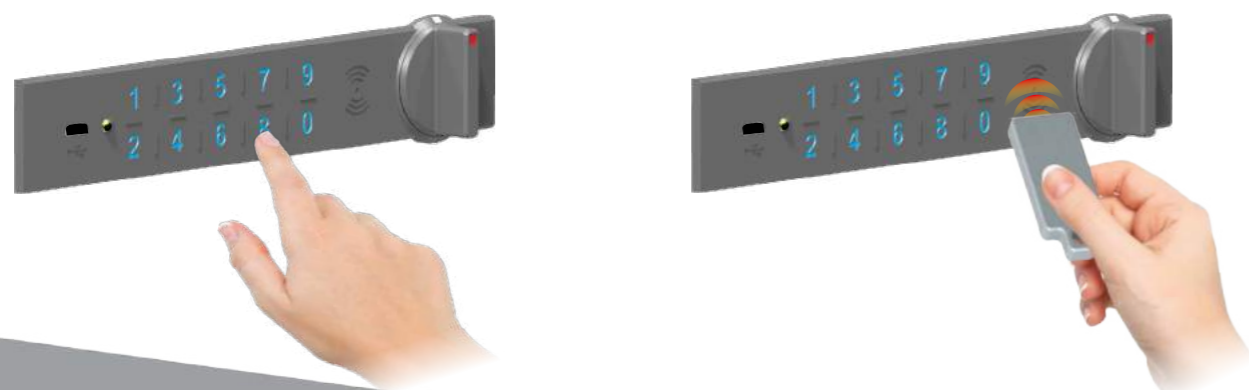

Kódový zámek

Elektronické zámky k odemykání zásuvkových skříní pomocí číselného kódu disponují plnohodnotnou klávesnicí s kapacitním ovládáním. Odemknutí pomocí vlastního pětimístního kódu a následným otočením knoflíkem. Zamkne se vrácením knoflíku do původní pozice. Uživatelský komfort podporuje optická a zvuková signalizace.

V každém zámku je možné uložit až 5 předdefinovaných kódů = až 5 uživatelů jednoho zámku.

Generální kód výrobce

Uživatelský master kód nastavený výrobcem, uživatel má možnost master kód změnit.

Čipový zámek

Elektronické zámky pro odemykání pomocí bezdrátové technologie disponují integrovaným RFID čipem, světelnou a zvukovou signalizací. Zámek je možné odemknout pouhým přiložením čipu a následným otočením knoflíku. Zamkne se vrácením knoflíku do původní pozice. Uživatel má možnost nastavit až 5 čipů. Nelze odemknout kódem. Součástí dodávky čipového zámku je jeden čip.

Náhradní čip

Objednací číslo	CHIP
-----------------	------



Micro USB konektor

Nouzové otevření zámku v případě vybitých baterií.

LED dioda

Zelené a červené blikání signalizuje správnost zadávaných hodnot a upozorňuje na vybité baterie.

Číselné kódování

Kapacitní ovládání klávesnice s čísly, zvuková signalizace.

Čtečka karet a čipů

Pro odemykání lze nastavit až 5 čipů.

Zamykání klíčem

Standardně jsou všechny výrobky dílenského nábytku a šatníků osazeny cylindrickými zámků, ke každému zámku jsou dodávány dva klíče.



Jednotlivé klíče

Pracovní stoly nebo zásuvkové skříně dodáváme v systému jednoho klíče, kterým odemknete i několik zámků na jednom výrobku. Avšak pro každý výrobek máte klíč samostatný.

Společný klíč

Originální konstrukce zámků vám na přání umožní jedním hlavním klíčem otevřít několik zámků na různých výrobcích dílenského nábytku. Jeden pracovník si tak jedním klíčem může odemknout pracovní skříň, pojízdný kontejner i zásuvkovou skříň.



Dvoubodové zamykání

Všechny dvoukřídlé dveře jsou vybaveny originálním POLAK dvoubodovým uzamykacím systémem. Veškeré díly jsou z vysoce pevnostního plastu s obsahem skla a zabezpečují tiché uzavírání a otevírání dveří. Plastové tělo zámku není ESD vodivé.

Jednobodové zamykání

Original POLAK plastové madlo je nezbytností i každého zámku s jednobodovou závorou. Dvířka s jednobodovým zamykáním jsou vybavena pružinovým aretačním mechanismem proti samovolnému otevírání dvířek v odemčené poloze. Plastové tělo zámku není ESD vodivé.

- ⊕ ESD (electrostatic discharge) je zkratkou pro elektrostatický výboj, ke kterému dochází mezi dvěma objekty s různým elektrickým potenciálem.
- ⊕ V technice se jedná o vážný problém především u elektronických součástí, a to hlavně v integrovaných obvodech, kde během nepostřehnutelného okamžiku může dojít ke zničení obvodu jeho pouhým dotykem s druhým objektem o odlišném elektrickém potenciálu, jímž pro integrované obvody může být i člověk.
- ⊕ Elektrostatický výboj může nepozorovaně způsobit poškození elektronických komponentů a vést tak k závadám výrobků a následným ztrátám či vysokým nákladům.

- ⊕ Jako ochranu před elektrostatickým výbojem vyrábíme dílenský nábytek a další produkty, souhrně označované zkratkou ESD.
- ⊕ Program ESD POLAK ve spolupráci s firmou SMtronic s.r.o. nabízí kompletní zákaznický servis, garanci profesionálních služeb a dodávku špičkových výrobků.
- ⊕ Zajistíme odborné konzultace, projektace ESD vyhrazených prostor, analýzu materiálů podle norem ESD, certifikaci a měření EPA pracovišť.



EPA pracoviště

Zkratkou EPA (electrostatic discharge protected area) jsou označována pracoviště trvale bezpečná pro manipulaci se součástkami citlivými na statickou elektřinu.

Sestávají se z ESD (antistatických) komponent, které udržují elektrostatická pole a napětí na zanedbatelně nízké úrovni a eliminují tak riziko poškození těchto součástí.

Dle charakteru prací a požadavků na stupeň ochrany lze pracoviště koncipovat na základě níže uvedených variant. Vždy ale platí, že EPA oblast musí mít jasně definované hranice, aby bylo zřejmé, kde do bezpečné oblasti vstupujeme, a kde ji opouštíme.

Varianty EPA pracovišť



Varianta 1

- 1 ESD podložka na stůl
syntetický kaučuk, odolné pájce a teple, celooobjemově vodivé
- 2 ESD náramek
chrání uživatele před úrazem elektrickým proudem
- 3 Dílenský stůl
bez úprav ESD
- 4 Pracovní židle
bez úprav ESD
- 5 Okolní prostor
bez přizpůsobení pro ESD

Varianta 2

- 1 ESD podložka pod pracoviště
syntetický kaučuk, protiskluzové, celooobjemově vodivé
- 2 ESD náramek
chrání uživatele před úrazem elektrickým proudem
- 3 Dílenský stůl
ESD provedení, speciální lak, antistatická pracovní deska, zemnicí body
- 4 Pracovní židle
ESD provedení
- 5 Okolní prostor
bez přizpůsobení pro ESD



Varianta 3

- 1 Dílenský stůl
ESD provedení, speciální lak, antistatická pracovní deska, zemnicí body
- 2 ESD náramek
chrání uživatele před úrazem elektrickým proudem
- 3 Nástavba vč. příslušenství
ESD provedení, speciální lak, zemnicí body
- 4 Pracovní židle
bez úprav ESD
- 5 Okolní prostor
bez přizpůsobení pro ESD



Varianta 4

- 1 Ergonomické pracoviště vč. příslušenství
ESD provedení, speciální lak, antistatická pracovní deska, zemnicí body
- 2 ESD náramek
chrání uživatele před úrazem elektrickým proudem
- 3 Mobilní rám
ESD provedení, speciální lak, zemnicí body, ESD vodivá kola
- 4 Pracovní židle
ESD provedení
- 5 Okolní prostor
Upraveno pro ESD
- 6 Dílenský nábytek
ESD provedení, speciální lak, zemnicí body, ESD vodivá kola



ESD dílenský nábytek

dílenské skříně SK, UK
strana 61

barevné provedení RAL 1028 a 7016 – antistatický lak, opatřeny zemnicími body, v nabídce varianty skříní SK, UK, plně i prosklené dveře, včetně příslušenství (perfo panely, zásuvky, lakované police, závěsný program)

nástavby pracovních stolů
strana 27

barevné provedení RAL 1028 a 7016 – antistatický lak, v nabídce nástavby sloupkové nebo skříňové s roletou, včetně příslušenství (perfo panely, lakované police, závěsný program, rameno, elektro příslušenství)

zásuvkové skříně
strana 13

barevné provedení RAL 1028 a 7016 – antistatický lak, opatřena zemnicími body, v nabídce 8 půdorysů korpusů v několika výškách, zásuvky v několika velikostech a dvířka, včetně příslušenství (zvýšená hrana, sokl, lakovaná police)

plastové příslušenství
strana 31

vyrobeno z antistatického plastu (dissipative), v nabídce různé varianty plastového dělení v několika velikostech

ergonomická pracoviště
strana 37

barevné provedení RAL 1028 a 7016 - antistatický lak, opatřeny zemnicími body, různé varianty provedení, včetně příslušenství



pracovní stoly KOMBI
strana 23

barevné provedení RAL 1028 a 7016 – antistatický lak, opatřeny zemnicími body, antistatická pracovní deska tl. 38 mm, v nabídce různé varianty provedení, včetně příslušenství

mobilní kontejnery
strana 16

barevné provedení RAL 1028 a 7016 – antistatický lak, opatřeny zemnicími body, vodivá kola, v nabídce různé varianty provedení, včetně příslušenství



pracovní židle

odvádí statický náboj ze sedící osoby pokud je používána spolu s vodivou podlahou nebo rohožemi, dodává smluvní obchodní partner

mobilní rámy
strana 49

barevné provedení RAL 1028 a 7016 – antistatický lak, opatřeny zemnicími body, vodivá kola, v nabídce různé varianty provedení, včetně příslušenství

Zásuvkové skříně



ESD zásuvkové skříně

Antistatické zásuvkové skříně vychází z širokého programu dílenských zásuvkových skříní POLAK CZ a nabízí řadu osmi půdorysů. Kovové díly jsou v ESD variantě opatřeny antistatickou práškovou barvou a zemnicími body. Drobné plastové díly jako jsou těla zámků, madla, zátky a štítky nejsou ESD vodivé. Systém dělení zásuvek je tvořen kovovým dělením, ESD plastovými krabičkami a žlaby. Dna zásuvek je možné, v případě potřeby, opatřit antistatickou gumovou podložkou. Zásuvkové skříně vyhovují požadavkům normy ČSN EN 61340-5-1 (IEC 61340-5-1:2016).



Základní barevné provedení

Barevnost: korpus RAL 7016, dvířka RAL 1028 je použita v případě, že v objednávce není uvedena požadovaná barevnost. Barevnost lze měnit pouze kombinací RAL 7016 a RAL 1028.



- 1** ESD barevnost
výrobky jsou opatřeny antistatickou barvou RAL 7016 a RAL 1028, které lze vzájemně kombinovat
- 2** plastové dělení zásuvek
vyrobena z antistatického plastu (dissipative), vhodnou variantu zvolte na str. 31
- 3** plastové komponenty
drobné plastové díly jako těla zámků, madla, štítky a zátky nejsou ESD vodivé
- 4** police
police jsou v rámci ESD programu lakované antistatickou barvou
- 5** antistatická úprava
zásuvková skříně je opatřena zemnicími body a propojením komponentů pro zajištění vodivosti
- 6** příslušenství
zásuvkové skříně lze vybavit širokou škálou příslušenství, jako například soklem pro snadnější manipulaci



Standardní konfigurace

Výška 390 mm



100 E
200 E

Objednací číslo	Zamykání
ZA39-2ESD	cyklindrický zámek
ZA39-2CESD	kódový zámek
ZA39-2FESD	čipový zámek

Rozměr 578 x 600 x 390 mm
2x zásuvka
♣ 34 kg

Výška 840 mm



75 E
125 E
dvířka
550 mm

Objednací číslo	Zamykání
ZA84-2ESD	cyklindrický zámek

Rozměr 578 x 600 x 840 mm
2x zásuvka, dvířka, 1x police
♣ 48 kg

Mobilní kontejnery



100 E
100 E
100 E

Objednací číslo	Zamykání
ZAM39-1ESD	cyklindrický zámek

Rozměr 578 x 600 x 785 mm
gumová podložka, 3x zásuvka
2x kolo KN 100 mm
2x kolo KNOB 100 mm
♣ 53 kg

Výška 990 mm



75 E
75 E
75 E
100 E
100 E
125 E
150 E
200 E

Objednací číslo	Zamykání
ZA99-5ESD	cyklindrický zámek
ZA99-5CESD	kódový zámek
ZA99-5FESD	čipový zámek

Rozměr 578 x 600 x 990 mm
8x zásuvka
♣ 94 kg



75 E
75 E
100 E
100 E
125 E
125 E
150 E

Objednací číslo	Zamykání
ZA84-5ESD	cyklindrický zámek
ZA84-5CESD	kódový zámek
ZA84-5FESD	čipový zámek

Rozměr 578 x 600 x 840 mm
7x zásuvka
♣ 82 kg



75 E
125 E
300 E

Objednací číslo	Zamykání
ZAM59-1ESD	cyklindrický zámek

Rozměr 578 x 600 x 785 mm
gumová podložka, 3x zásuvka
2x kolo KN 100 mm
2x kolo KNOB 100 mm
♣ 60 kg

Výška 1215 mm



75 E
75 E
75 E
100 E
100 E
100 E
150 E
150 E
200 E

Objednací číslo	Zamykání
ZA120-5ESD	cyklindrický zámek
ZA120-5CESD	kódový zámek
ZA120-5FESD	čipový zámek

Rozměr 578 x 600 x 1215 mm
10x zásuvka
♣ 116 kg



75 E
100 E
125 E
200 E
250 E

Objednací číslo	Zamykání
ZA84-6ESD	cyklindrický zámek
ZA84-6CESD	kódový zámek
ZA84-6FESD	čipový zámek

Rozměr 578 x 600 x 840 mm
5x zásuvka
♣ 69 kg



75 E
75 E
100 E
250 E

Objednací číslo	Zamykání
ZAM59-2ESD	cyklindrický zámek

Rozměr 578 x 600 x 785 mm
gumová podložka, 4x zásuvka
2x kolo KN 100 mm
2x kolo KNOB 100 mm
♣ 64 kg

Vlastní konfigurace

Jak sestavíte vlastní konfiguraci zásuvkové skříně

- Zvolte rozměr korpusu zásuvkové skříně.
- Zvolte počet zásuvek tak, aby se součet čel zásuvek A (případně dvířek) rovnal světlosti otvoru korpusu S.
- Zvolte barvu korpusu a zásuvek (výběr RAL 7016 a RAL 1028).
- Zvolte příslušenství.
- Zvolte dělení zásuvek.

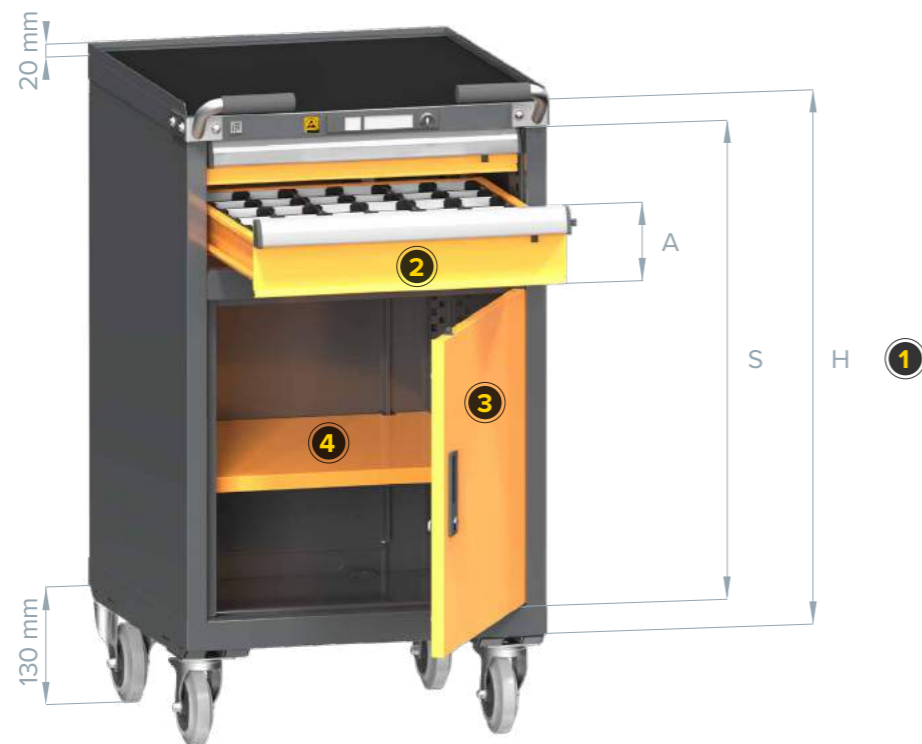

1 Rozměr korpusu zásuvkové skříně

Dle vašich potřeb vyberte vhodný rozměr korpusu. V nabídce naleznete 8 půdorysů, každý z nich v 8 výškách.

Rozměr H = celková výška korpusu

Rozměr S = světlost otvoru korpusu

Zamykání

Standardně je korpus vybaven cylindrickým zámkem. Zvolit můžete zámek kódový (objednáací číslo + „C“) nebo čipový (objednáací číslo + „F“). V takovém případě nezapomeňte přidat příslušné písmeno za objednáací kód vybraného korpusu.



V případě objednávky korpusu s kódovým nebo s čipovým zámkem, lze tento korpus vybavit pouze zásuvkami – korpus nelze kombinovat s dvířky.

Půdorysy korpusů:

Typ	W x D mm
ZA 27 x 27D	578 x 600
ZB 36 x 36D	731 x 753
ZC 45 x 27D	1037 x 600
ZD 36 x 27D	731 x 600
ZE 27 x 36D	578 x 753
ZL 19 x 27D	442 x 600
ZP 36 x 19D	731 x 464
ZR 45 x 19D	884 x 464

Výšky korpusů:

Rozměr H mm	Rozměr S mm
190 *	100 *
390	300
590	500
690	600
740	650
840	750
990	900
1215	1125
1415	1325

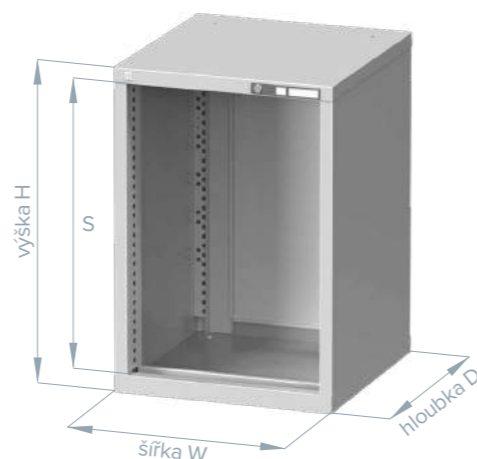

* Výška korpusu 190 mm je dostupná pouze pro půdorys ZA 27 x 27D a je určena k zavěšení pod stůl.

2 Zásuvky

Zvolte skladbu zásuvek / dvířek pro zásuvkovou skříně. Rozměr světlosti otvoru korpusu S se musí rovnat součtu čel A zvolených zásuvek, případně dvířek. Doporučujeme od hodnoty S postupně odečítat rozměry výšky čel A. Rozměr zásuvek označený jako C určuje výšku bočnice, která je důležitá pro výběr kovového dělení do zásuvky.

Pro všechny nabízené korpusy je v nabídce 7 výšek zásuvek. Zásuvky jsou v rámci ESD programu dostupné pouze s jednoduchým výsuvem. Jedná se o kvalitní mechanismus na kuličkových ložiscích s nosností 70 kg a výsuvem 88 %.

Pojistka zásuvek (objednáací číslo + „P“)

Bezpečnostní prvek, který brání samovolnému otevření zásuvky. Standardně je ve výbavě mobilních výrobků. V případě vlastní konfigurace zásuvkové skříně zadejte písmeno „P“ za objednáací kód zvolené zásuvky.

Výšky zásuvek:

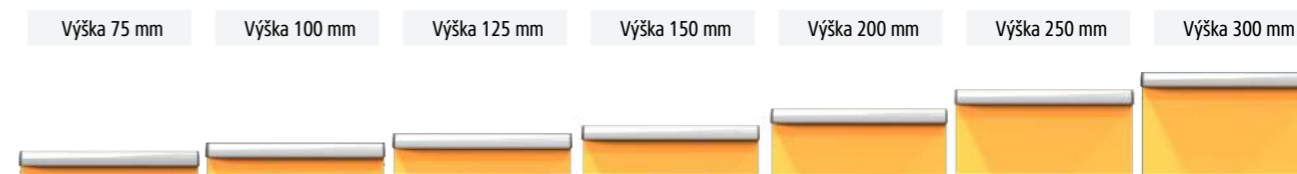

3 Dvířka / dvířka s prahem

Pokud volíte skříně pouze s dveřmi, pak se rozměr světlosti otvoru korpusu S musí rovnat výšce dveří. V případě kombinace zásuvek s dveřmi se musí rozměr světlosti otvoru korpusu S rovnat výšce dvířek s prahem a součtu čel A zvolených zásuvek. Pro kombinaci se zásuvkami vždy zvolte dvířka s prahem, dvířka bez prahu nelze se zásuvkami kombinovat.

V nabídce jsou 4 výšky dvířek nebo dvířek s prahem. Pro široké korpusy jsou dvířka dodávány v křídlovém provedení.

Příklad sestavy

Korpus: **ZCK84ESD** (S = 750 mm)

Zásuvky: **ZCE75ESD** (A = 75 mm)
ZCE125ESD (A = 125 mm)

Dvířka s prahem: **DP54-550ESD** (550 mm)



Drobné plastové díly jako těla zámků, madla, štítky a zátky nejsou ESD vodivé.

4 Příslušenství



Vnitřní police

nosnost 50 kg, díky perforaci stěn je výškově stavitelná po 50 mm. Opatřena ESD lakem RAL 7016 nebo RAL 1028.



Zvýšená hrana

třístranná plechová hrana výška 20 mm s volně loženou ESD gumovou podložkou. Nelze objednat dodatečně.



Sada pro mobilní kontejnery

plechová zvýšená hrana s gumovou podložkou, 1 pár madel, 2x kolo ø 100 mm, 2x kolo s brzdou ø 100 mm. Z důvodu bezpečnosti nelze sadu připevnit na korpusy ZP a ZR. Nelze objednat dodatečně. Doporučujeme vybavit zásuvky pojistkou.



Sokl

výška 100 mm, součástí jsou 2 ks odnímatelných čel.



Dělení zásuvek - krabičky

vyráběny ve velikosti půdorysu 153 x 153 mm a třech výškách z antistatického plastu (ABS dissipative).



Vhodné kovové dělení zásuvek naleznete na straně 35.



Dělení zásuvek – žlaby

vyráběny ve velikosti půdorysu 153 x 153 mm a třech šířkách z antistatického plastu (ABS dissipative).



Čipový zámek (kód + F)
Při volbě čipového zamýkání zadejte písmeno "F" za objednáč kód zvoleného korpusu.



Kódový zámek (kód + C)
Při volbě kódového zamýkání zadejte písmeno "C" za objednáč kód zvoleného korpusu.

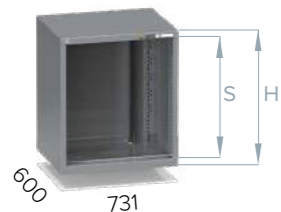
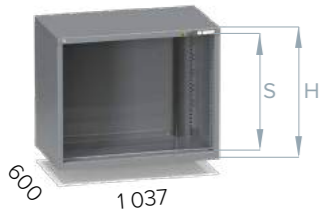
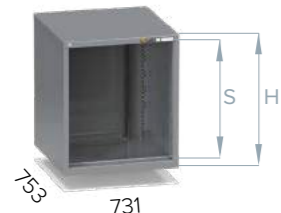
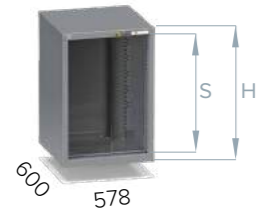

ZA 27 x 27D	ESD korpus			ESD zásuvky			ESD dvířka		ESD dvířka s prahem	
	S mm	H mm	Objednáč číslo	A mm	C mm	Objednáč číslo	Výška mm	Objednáč číslo	Výška mm	Objednáč číslo
	100	190	ZAK19ESD	75	50	ZAE75ESD	500	D27-500ESD	500 + 50 práh	DP27-550ESD
	300	390	ZAK39ESD	100	75	ZAE100ESD	600	D27-600ESD	600 + 50 práh	DP27-650ESD
	500	590	ZAK59ESD	125	75	ZAE125ESD				
	600	690	ZAK69ESD	150	125	ZAE150ESD	650	D27-650ESD	650 + 50 práh	DP27-700ESD
	750	840	ZAK84ESD	200	175	ZAE200ESD				
	900	990	ZAK99ESD	250	175	ZAE250ESD	750	D27-750ESD	750 + 50 práh	DP27-800ESD
	1125	1215	ZAK120ESD	300	275	ZAE300ESD				
	1325	1415	ZAK140ESD							
ZB 36 x 36D	S mm	H mm	Objednáč číslo	A mm	C mm	Objednáč číslo	Výška mm	Objednáč číslo	Výška mm	Objednáč číslo
	100	190		75	50	ZBE75ESD	500	D36-500ESD	500 + 50 práh	DP36-550ESD
	300	390	ZBK39ESD	100	75	ZBE100ESD	600	D36-600ESD	600 + 50 práh	DP36-650ESD
	500	590	ZBK59ESD	125	75	ZBE125ESD				
	600	690	ZBK69ESD	150	125	ZBE150ESD	650	D36-650ESD	650 + 50 práh	DP36-700ESD
	750	840	ZBK84ESD	200	175	ZBE200ESD				
	900	990	ZBK99ESD	250	175	ZBE250ESD	750	D36-750ESD	750 + 50 práh	DP36-800ESD
	1125	1215	ZBK120ESD	300	275	ZBE300ESD				
	1325	1415	ZBK140ESD							
ZC 54 x 27D	S mm	H mm	Objednáč číslo	A mm	C mm	Objednáč číslo	Výška mm	Objednáč číslo	Výška mm	Objednáč číslo
	100	190		75	50	ZCE75ESD	500	D54-500ESD	500 + 50 práh	DP54-550ESD
	300	390	ZCK39ESD	100	75	ZCE100ESD	600	D54-600ESD	600 + 50 práh	DP54-650ESD
	500	590	ZCK59ESD	125	75	ZCE125ESD				
	600	690	ZCK69ESD	150	125	ZCE150ESD	650	D54-650ESD	650 + 50 práh	DP54-700ESD
	750	840	ZCK84ESD	200	175	ZCE200ESD				
	900	990	ZCK99ESD	250	175	ZCE250ESD	750	D54-750ESD	750 + 50 práh	DP54-800ESD
	1125	1215	ZCK120ESD	300	275	ZCE300ESD				
	1325	1415	ZCK140ESD							
ZD 36 x 27D	S mm	H mm	Objednáč číslo	A mm	C mm	Objednáč číslo	Výška mm	Objednáč číslo	Výška mm	Objednáč číslo
	100	190		75	50	ZDE75ESD	500	D36-500ESD	500 + 50 práh	DP36-550ESD
	300	390	ZDK39ESD	100	75	ZDE100ESD	600	D36-600ESD	600 + 50 práh	DP36-650ESD
	500	590	ZDK59ESD	125	75	ZDE125ESD				
	600	690	ZDK69ESD	150	125	ZDE150ESD	650	D36-650ESD	650 + 50 práh	DP36-700ESD
	750	840	ZDK84ESD	200	175	ZDE200ESD				
	900	990	ZDK99ESD	250	175	ZDE250ESD	750	D36-750ESD	750 + 50 práh	DP36-800ESD
	1125	1215	ZDK120ESD	300	275	ZDE300ESD				
	1325	1415	ZDK140ESD							



ESD police		ESD zvýšená hrana		ESD sada pro mobilní kontejnery		ESD sokl		ESD dělení zásuvky – krabičky		ESD dělení zásuvky – žlaby	
W x D mm	Objednáč číslo	W x D mm	Objednáč číslo	Celková výška ZS mm	Objednáč číslo	Výška mm	Objednáč číslo	Min. výška čela zás. mm	Objednáč číslo	Šířka žlabu mm	Objednáč číslo
564 x 485	VP2727ESD	578 x 600	ZH2727ESD		MK2727ESD	100	SO2727ESD	75	2727PK25ESD	70	2727PU2ESD
				775							
				875							
				925							
				1025							
				1175							
				1400							
1600											
75	2727PK50ESD	45	2727PU3ESD								
100	2727PK75ESD	33	2727PU4ESD								
W x D mm	Objednáč číslo	W x D mm	Objednáč číslo	Celková výška ZS mm	Objednáč číslo	Výška mm	Objednáč číslo	Min. výška čela zás. mm	Objednáč číslo	Šířka žlabu mm	Objednáč číslo
717 x 638	VP3636ESD	731 x 753	ZH3636ESD		MK3636ESD	100	SO3636ESD	75	3636PK25ESD	70	3636PU2ESD
				775							
				875							
				925							
				1025							
				1175							
				1400							
1600											
75	3636PK50ESD	45	3636PU3ESD								
100	3636PK75ESD	33	3636PU4ESD								
W x D mm	Objednáč číslo	W x D mm	Objednáč číslo	Celková výška ZS mm	Objednáč číslo	Výška mm	Objednáč číslo	Min. výška čela zás. mm	Objednáč číslo	Šířka žlabu mm	Objednáč číslo
1023 x 485	VP5427ESD	1037 x 600	ZH5427ESD		MK5427ESD	100	SO5427ESD	75	5427PK25ESD	70	5427PU2ESD
				775							
				875							
				925							
				1025							
				1175							
				1400							
1600											
75	5427PK50ESD	45	5427PU3ESD								
100	5427PK75ESD	33	5427PU4ESD								
W x D mm	Objednáč číslo	W x D mm	Objednáč číslo	Celková výška ZS mm	Objednáč číslo	Výška mm	Objednáč číslo	Min. výška čela zás. mm	Objednáč číslo	Šířka žlabu mm	Objednáč číslo
717 x 485	VP3627ESD	731 x 600	ZH3627ESD		MK3627ESD	100	SO3627ESD	75	3627PK25ESD	70	3627PU2ESD
				775							
				875							
				925							
				1025							
				1175							
				1400							
1600											
75	3627PK50ESD	45	3627PU3ESD								
100	3627PK75ESD	33	3627PU4ESD								



Čipový zámek (kód + F)
Při volbě čipového zamýkání zadejte písmeno "F" za objednáč kód zvoleného korpusu.



Kódový zámek (kód + C)
Při volbě kódového zamýkání zadejte písmeno "C" za objednáč kód zvoleného korpusu.

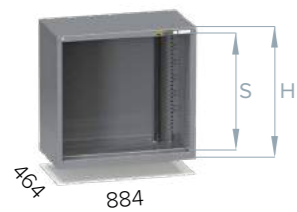
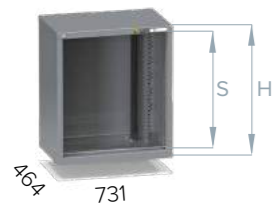
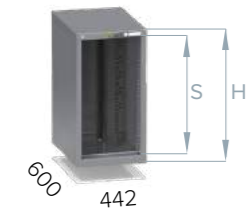
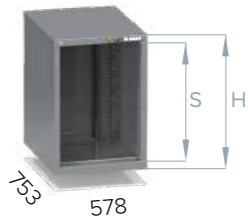

ZE 27 x 36D	ESD korpus			ESD zásuvky			ESD dvířka		ESD dvířka s prahem	
	S mm	H mm	Objednáč číslo	A mm	C mm	Objednáč číslo	Výška mm	Objednáč číslo	Výška mm	Objednáč číslo
	100	190		75	50	ZEE75ESD	500	D27-500ESD	500 + 50 práh	DP27-550ESD
	300	390	ZEK39ESD	100	75	ZEE100ESD				
	500	590	ZEK59ESD	125	75	ZEE125ESD	600	D27-600ESD	600 + 50 práh	DP27-650ESD
	600	690	ZEK69ESD	150	125	ZEE150ESD				
	650	740	ZEK74ESD	200	175	ZEE200ESD	650	D27-650ESD	650 + 50 práh	DP27-700ESD
	750	840	ZEK84ESD	250	175	ZEE250ESD				
	900	990	ZEK99ESD	300	275	ZEE300ESD	750	D27-750ESD	750 + 50 práh	DP27-800ESD
	1125	1215	ZEK120ESD							
	1325	1415	ZEK140ESD							

ZL 19 x 27D	ESD korpus			ESD zásuvky			ESD dvířka		ESD dvířka s prahem	
	S mm	H mm	Objednáč číslo	A mm	C mm	Objednáč číslo	Výška mm	Objednáč číslo	Výška mm	Objednáč číslo
	100	190		75	50	ZLE75ESD	500	D19-500ESD	500 + 50 práh	DP19-550ESD
	300	390	ZLK39ESD	100	75	ZLE100ESD				
	500	590	ZLK59ESD	125	75	ZLE125ESD	600	D19-600ESD	600 + 50 práh	DP19-650ESD
	600	690	ZLK69ESD	150	125	ZLE150ESD				
	650	740	ZLK74ESD	200	175	ZLE200ESD	650	D19-650ESD	650 + 50 práh	DP19-700ESD
	750	840	ZLK84ESD	250	175	ZLE250ESD				
	900	990	ZLK99ESD	300	275	ZLE300ESD	750	D19-750ESD	750 + 50 práh	DP19-800ESD
	1125	1215	ZLK120ESD							
	1325	1415	ZLK140ESD							

ZP 36 x 19D	ESD korpus			ESD zásuvky			ESD dvířka		ESD dvířka s prahem	
	S mm	H mm	Objednáč číslo	A mm	C mm	Objednáč číslo	Výška mm	Objednáč číslo	Výška mm	Objednáč číslo
	100	190		75	50	ZPE75ESD	500	D36-500ESD	500 + 50 práh	DP36-550ESD
	300	390	ZPK39ESD	100	75	ZPE100ESD				
	500	590	ZPK59ESD	125	75	ZPE125ESD	600	D36-600ESD	600 + 50 práh	DP36-650ESD
	600	690	ZPK69ESD	150	125	ZPE150ESD				
	650	740	ZPK74ESD	200	175	ZPE200ESD	650	D36-650ESD	650 + 50 práh	DP36-700ESD
	750	840	ZPK84ESD	250	175	ZPE250ESD				
	900	990	ZPK99ESD	300	275	ZPE300ESD	750	D36-750ESD	750 + 50 práh	DP36-800ESD
	1125	1215	ZPK120ESD							
	1325	1415	ZPK140ESD							

ZR 45 x 19D	ESD korpus			ESD zásuvky			ESD dvířka		ESD dvířka s prahem	
	S mm	H mm	Objednáč číslo	A mm	C mm	Objednáč číslo	Výška mm	Objednáč číslo	Výška mm	Objednáč číslo
	100	190		75	50	ZRE75ESD	500	D45-500ESD	500 + 50 práh	DP45-550ESD
	300	390	ZRK39ESD	100	75	ZRE100ESD				
	500	590	ZRK59ESD	125	75	ZRE125ESD	600	D45-600ESD	600 + 50 práh	DP45-650ESD
	600	690	ZRK69ESD	150	125	ZRE150ESD				
	650	740	ZRK74ESD	200	175	ZRE200ESD	650	D45-650ESD	650 + 50 práh	DP45-700ESD
	750	840	ZRK84ESD	250	175	ZRE250ESD				
	900	990	ZRK99ESD	300	275	ZRE300ESD	750	D45-750ESD	750 + 50 práh	DP45-800ESD
	1125	1215	ZRK120ESD							
	1325	1415	ZRK140ESD							

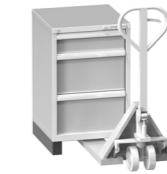

ESD police		ESD zvýšená hrana		ESD sada pro mobilní kontejnery		ESD sokl		ESD dělení zásuvky - krabičky		ESD dělení zásuvky - žlaby	
W x D mm	Objednáč číslo	W x D mm	Objednáč číslo	Celková výška ZS mm	Objednáč číslo	Výška mm	Objednáč číslo	Min. výška čela zás. mm	Objednáč číslo	Šířka žlabu mm	Objednáč číslo
564 x 638	VP2736ESD	578 x 753	ZH2736ESD	775	MK2736ESD	100	SO2736ESD	75	2736PK25ESD	70	2736PU2ESD
				875				75	2736PK50ESD	45	2736PU3ESD
				925				100	2736PK75ESD	33	2736PU4ESD
				1025							
				1175							
				1400							
				1600							
428 x 485	VP1927ESD	442 x 600	ZH1927ESD	775	MK1927ESD	100	SO1927ESD	75	1927PK25ESD	70	1927PU2ESD
				875				75	1927PK50ESD	45	1927PU3ESD
				925				100	1927PK75ESD	33	1927PU4ESD
				1025							
				1175							
				1400							
				1600							
717 x 349	VP3619ESD	731 x 464	ZH3619ESD			100	SO3619ESD	75	3619PK25ESD	70	3619PU2ESD
				75				3619PK50ESD	45	3619PU3ESD	
				100				3619PK75ESD	33	3619PU4ESD	
870 x 349	VP4519ESD	884 x 464	ZH4519ESD			100	SO4519ESD	75	4519PK25ESD	70	4519PU2ESD
				75				4519PK50ESD	45	4519PU3ESD	
				100				4519PK75ESD	33	4519PU4ESD	

Pracovní stoly





ESD pracovní stoly

ESD KOMBI stoly jsou vhodnou variantou při tvorbě antistatických pracovišť u kterých není vyžadována změna výšky pracovní desky. Stoly mají ve všech nabízených kombinacích pracovní výšku 880 mm. Antistatickou pracovní desku s vodivým jádrem lze umístit, dle požadavků pracoviště, buďto na jednoduché nohy, zásuvkové skříně, nebo jejich kombinaci. Pracovní deska je opatřena uzemňovací svorkou s ochranným odporem pro připojení náramku. Kovové díly jsou ošetřeny ESD barvou a jednotlivé celky disponují zemnicími body. Díky multifunkčním nástavbám můžete na několik metrů čtverečních umístit veškeré nářadí a díly. Pracovní KOMBI stoly vyhovují požadavkům normy ČSN EN 61340-5-1 (IEC 61340-5-1:2016), drobné plastové díly jako jsou těla zámků, madla, zátky a štítky nejsou ESD vodivé.



Základní barevné provedení

Barevnost: korpus RAL 7016, dvířka RAL 1028 je použita v případě, že v objednávce není uvedena požadovaná barevnost. Barevnost lze měnit pouze kombinací RAL 7016 a RAL 1028.



- 1 ESD barevnost
výrobky jsou opatřeny antistatickou barvou RAL 7016 a RAL 1028, které lze vzájemně kombinovat
- 2 plastové boxy
vyrobena z antistatického plastu (dissipative), vhodnou variantu zvolte na str. 68
- 3 plastové komponenty
drobné plastové díly jako těla zámků, madla, štítky a zátky nejsou ESD vodivé
- 4 nástavba pracovního stolu
v nabídce skříňové nástavby a sloupkové nástavby s příslušenstvím
- 5 antistatická úprava
zásuvková skříň je opatřena zemnicími body a propojením komponentů pro zajištění vodivosti
- 6 pracovní stůl
pracovní stůl je možné opatřit nohami nebo zásuvkovou skříň v různých variantách



Standardní konfigurace

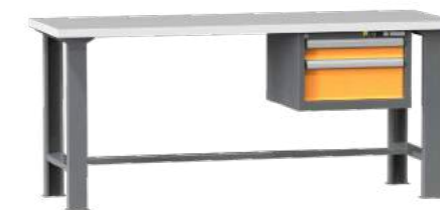
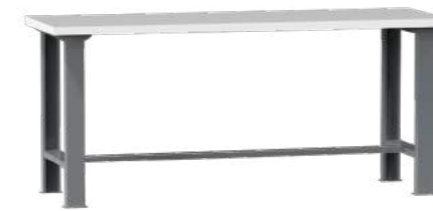

Hloubka pracovní desky 685 mm

Pracovní deska	Objednací číslo	W mm	H mm	kg	kg
ESD lamino 38 mm	AL4715ESD	1500	880	190	52
ESD lamino 38 mm	AL4720ESD	2000	880	175	64
ESD lamino 38 mm	AL4725ESD	2500	880	160	77

2x noha

Hloubka pracovní desky 685 mm

Pracovní deska	Objednací číslo	W mm	H mm	kg	kg
ESD lamino 38 mm	PL4715ESD	1500	880	190	67
ESD lamino 38 mm	PL4720ESD	2000	880	175	79
ESD lamino 38 mm	PL4725ESD	2500	880	160	93

2x noha, zásuvková skříň – zásuvka 1x 100E

Hloubka pracovní desky 685 mm

Pracovní deska	Objednací číslo	W mm	H mm	kg	kg
ESD lamino 38 mm	BL4715ESD	1500	880	190	85
ESD lamino 38 mm	BL4720ESD	2000	880	175	97
ESD lamino 38 mm	BL4725ESD	2500	880	160	111

2x noha, zásuvková skříň – zásuvka 100E, 200E

Hloubka pracovní desky 685 mm

Pracovní deska	Objednací číslo	W mm	H mm	kg	kg
ESD lamino 38 mm	HL4715ESD	1500	880	190	113
ESD lamino 38 mm	HL4720ESD	2000	880	175	125
ESD lamino 38 mm	HL4725ESD	2500	880	160	139

noha, zásuvková skříň – zásuvka 75E, 100E, 125E, 200E, 250E

Hloubka pracovní desky 685 mm

Pracovní deska	Objednací číslo	W mm	H mm	kg	kg
ESD lamino 38 mm	OL4715ESD	1500	880	190	176
ESD lamino 38 mm	OL4720ESD	2000	880	175	188
ESD lamino 38 mm	OL4725ESD	2500	880	160	202

2x zásuvková skříň – zásuvka 75E, 100E, 125E, 200E, 250E

Vlastní konfigurace

Jak sestavíte vlastní konfiguraci pracovního stolu

- Zvolte sestavu pracovního stolu (například: noha nalevo, zásuvková skříně napravo vybavená zásuvkami i dvířky).
- V případě volby sestavy stolu se zásuvkovou skříní, zvolte počet

zásuvek tak, aby se součet čel zásuvek A (případně dvířek) rovnal světlosti otvoru korpusu S.

- Zvolte barvu sestavy a zásuvek (výběr RAL 7016 a RAL 1028).
- Zvolte variantu nastavby, příslušenství a dělení zásuvek.

1 Sestava pracovního stolu

Zvolte vhodnou variantu sestavy pracovního stolu. V rámci ESD programu nabízíme 5 variant sestav, vždy s antistatickou pracovní deskou z šedého lamina tl. 38 mm. Každou variantu nabízíme ve třech šířkách 1500, 2000, 2500 mm. V případě, že zvolíte pracovní stůl se zásuvkovou skříní, podrobný návod na vlastní konfiguraci zásuvkové skříně naleznete na straně 17.

Sestavy pracovního stolu:



Podrobný návod na vlastní konfiguraci zásuvkové skříně naleznete na str. 17.

2 Skříňová nastavba

Základem skříňové nastavby jsou podstavce ve dvou šířkách (1000 a 1500 mm), na které umístíte roletovou skříně. Podstavec je možné vybavit perforovaným panelem, policí, závěsným systémem a osvětlením. Skříně má perforovanou zadní stěnu a lze ji taktéž vybavit policemi, závěsným systémem nebo boxy z antistatického plastu (ABS dissipative).



Drobné plastové díly jako těla zámků, madla, štítky a zátky nejsou ESD vodivé.



3 Sloupková nastavba

Základním stavebním prvkem je sloupková nastavba ve třech šířkách (1500, 2000 a 2500 mm), na kterou díky jejímu drážkování zavěsíte perforované panely s roztečí 38 x 38 mm pro uchycení závěsného programu. Po stranách je možné na sloupky upevnit ramenový závěsný systém s nosností 10 nebo 30 kg. Závěsné rameno, jehož profily jsou upraveny přírodním eloxem, poslouží k uchycení osvětlení.



Drobné plastové díly jako těla zámků, madla, štítky a zátky nejsou ESD vodivé.

4 Závěsný program



ESD rameno 10 kg

Objednací číslo	kg	kg
20ERY1ESD	10	3

Lze umístit po celé výšce nastavby do sloupek, opatřeno barvou ESD



ESD rameno 30 kg

Objednací číslo	kg	kg
20ERY2ESD	30	4

Lze umístit v jedné výšce nastavby do sloupek, opatřeno barvou ESD



ESD vidlice

Objednací číslo	kg
20ERY10ESD	3,3



ESD perforovaný panel

Objednací číslo	kg
20NPP6EESD	1,7



ESD sklopná police

Objednací číslo	kg
20ERY52ESD	3,5



ESD držák na monitor a klávesnici

Objednací číslo	provedení držáku	kg
20ERY6ESD	na monitor	1
20ERY7ESD	na klávesnici	3
20ERY8ESD	na monitor i klávesnici	4



ESD police

Objednací číslo	kg
20NPO6EESD	2



ESD držák boxů

Objednací číslo	kg
20YV4ESD	0,4

Lze umístit pouze na perforpanel



ESD pevná police

Objednací číslo	kg
20ERY9ESD	5



Perforpanel a police lze umístit z obou stran vidlice. Další vhodný závěsný program naleznete na straně 51.



Pracovní stoly nelze vybavit kódovým nebo čipovým zamykáním. Zásuvková skříň je vybavena cylindrickým zámkem.

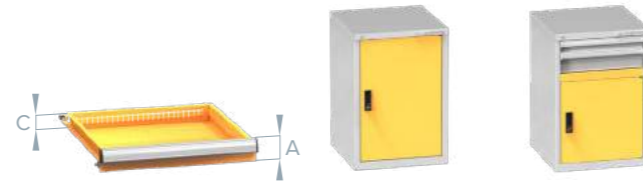

BL 27 x 27D	ESD stůl + korpus				ESD zásuvky			ESD dvířka		ESD dvířka s prahem	
	Šířka mm	Výška mm	S mm	Objednáací číslo	A mm	C mm	Objednáací číslo	Výška mm	Objednáací číslo	Výška mm	Objednáací číslo
	1500			BL4715KESD	75	50	ZAE75ESD				
	2000	880	300	BL4720KESD							
	2500			BL4725KESD	100	75	ZAE100ESD				
CL 27 x 27D	Šířka mm	Výška mm	S mm	Objednáací číslo	A mm	C mm	Objednáací číslo	Výška mm	Objednáací číslo	Výška mm	Objednáací číslo
	1500			HL4715KESD	125	75	ZAE125ESD				
	2000	880	750	HL4720KESD	150	125	ZAE150ESD	500	D27-500ESD	500 + 50 práh	DP27-550ESD
	2500			HL4725KESD				600	D27-600ESD	600 + 50 práh	DP27-650ESD
KL 27 x 27D	Šířka mm	Výška mm	S mm	Objednáací číslo	A mm	C mm	Objednáací číslo	Výška mm	Objednáací číslo	Výška mm	Objednáací číslo
	1500			OL4715KESD	200	175	ZAE200ESD				
	2000	880	2x 750	OL4720KESD	250	175	ZAE250ESD	650	D27-650ESD	650 + 50 práh	DP27-700ESD
	2500			OL4725KESD	300	275	ZAE300ESD	750	D27-750ESD	750 + 50 práh	DP27-800ESD



ESD police



Objednáací číslo	W x D mm
VP2727ESD	564 x 485

Police lakovaná, nosnost 50 kg, výškově stavitelná



Vhodné dělení zásuvek naleznete na straně 31.

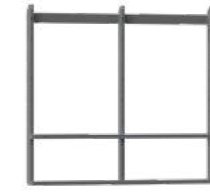

ESD podstavec nastavby		ESD skříňová nastavba		ESD police			ESD nastavba KOMBI		ESD rameno nastavby	
Šířka mm	Objednáací číslo	Šířka mm	Objednáací číslo	Hloubka mm	Šířka mm	Objednáací číslo	Šířka mm	Objednáací číslo	Šířka mm	Objednáací číslo
1000	20SR5PESD	1000	20SR5ESD	206	1000	8NPO10-1ESD	1500	20NS4ESD	1500	8ALNR15ESD
				206	1200	8NPO12-1ESD				
				206	1500	8NPO15-1ESD	2000	20NS5ESD	2000	8ALNR20ESD
370	1000	8NPO10-2ESD								
370	1200	8NPO12-2ESD	2500	20NS6ESD	2500	8ALNR25ESD				
370	1500	8NPO15-2ESD								
206	600	20NPO6EESD								

ESD panel plný / panel perforovaný

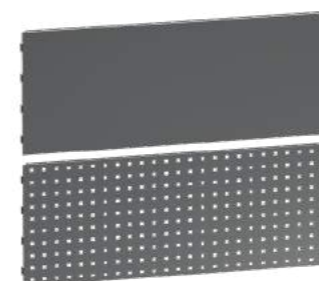

Objednáací číslo plný panel	Objednáací číslo perforovaný panel	H x W mm
8NP10ESD	8NPP10ESD	380 x 1000
8NP12ESD	8NPP12ESD	380 x 1200
8NP15ESD	8NPP15ESD	380 x 1500
	8NPP10HESD	190 x 1000
	8NPP12HESD	190 x 1200
	8NPP15HESD	190 x 1500
	20NPP6E	380 x 600

Dělicí materiál zásuvek – plastové krabičky 9 x 9D

(ABS, dissipative)

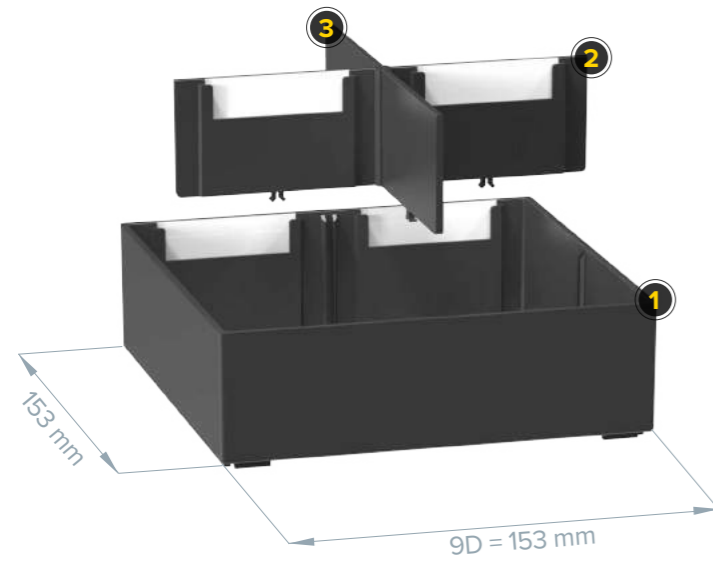

- 1 plastové krabičky
konstrukce dna umožňuje stohování do sloupce,
vyráběny ve třech výškách v půdorysu 9 x 9D (1D = 17 mm)
- 2 přepážka velká
vyráběny ve třech výškách, je možné ji opatřit popisovým
štítkem o velikosti 50 x 14 mm
- 3 přepážka malá
umožňuje rozdělení krabičky až na čtvrtiny



Krabička

Min. výška čela zásuvky mm	Objednací číslo	W x D x H mm
75	PK25ESD	153 x 153 x 25



Přepážka velká

Objednací číslo
PK25-2ESD



Přepážka malá

Objednací číslo
PK25-1ESD



Krabička

Min. výška čela zásuvky mm	Objednací číslo	W x D x H mm
75	PK50ESD	153 x 153 x 47



Přepážka velká

Objednací číslo
PK50-2ESD



Přepážka malá

Objednací číslo
PK50-1ESD



Krabička

Min. výška čela zásuvky mm	Objednací číslo	W x D x H mm
100	PK75ESD	153 x 153 x 72



Přepážka velká

Objednací číslo
PK75-2ESD



Přepážka malá

Objednací číslo
PK75-1ESD

Dělicí materiál zásuvek – plastové žlaby 9 x 9D

(ABS, dissipative)

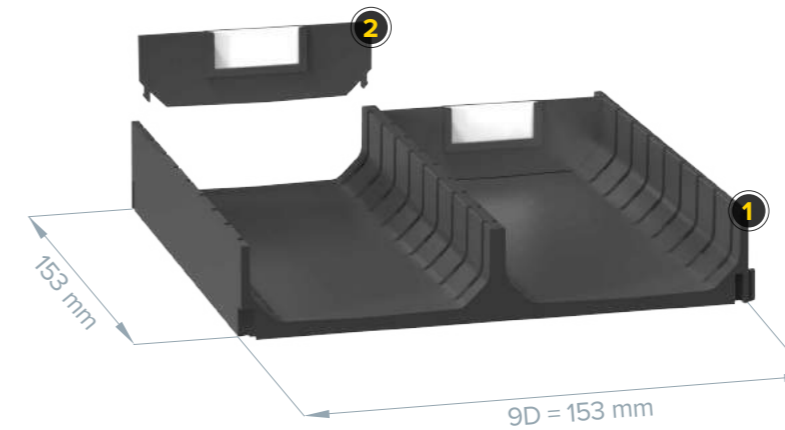

- 1 plastové žlaby
konstrukce umožňuje vzájemné pospojování,
vyráběny ve třech šířkách v půdorysu 9 x 9D (1D = 17 mm),
dělení příčkami v rastru 17 mm
- 2 přepážka
vyráběny ve třech šířkách, je možné ji opatřit popisovým
štítkem o velikosti 29 x 12 mm

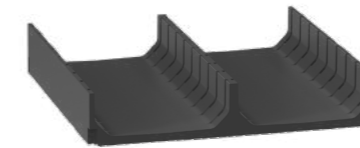

2-dílný žlab

Šířka žlabu mm	Objednací číslo	W x D x H mm
70	PU2ESD	153 x 153 x 28



Přepážka

Objednací číslo
PU2-1ESD

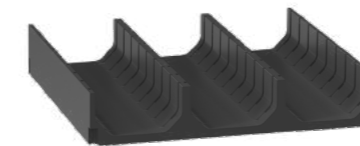

3-dílný žlab

Šířka žlabu mm	Objednací číslo	W x D x H mm
45	PU3ESD	153 x 153 x 28



Přepážka

Objednací číslo
PU3-1ESD



4-dílný žlab

Šířka žlabu mm	Objednací číslo	W x D x H mm
33	PU4ESD	153 x 153 x 28



Přepážka

Objednací číslo
PU4-1ESD

Zásuvkové sady – plastové dělení

(ABS, dissipative)

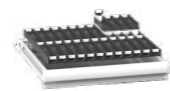

ZA 27 x 27D	ESD žlaby		ESD žlaby		ESD žlaby		ESD krabičky	
	Šířka žlabu mm	Objednáací číslo	Šířka žlabu mm	Objednáací číslo	Šířka žlabu mm	Objednáací číslo	Min. výška čela zásuvky mm	Objednáací číslo
	70	2727PU2ESD	45	2727PU3ESD	33	2727PU4ESD	75	2727PK25ESD
							75	2727PK50ESD
							100	2727PK75ESD
	9 ks 2-dílného ESD žlabu 18 ks přepážek		9 ks 3-dílného ESD žlabu 27 ks přepážek		9 ks 4-dílného ESD žlabu 36 ks přepážek		9 ks ESD krabiček 9 ks velkých přepážek 18 ks malých přepážek	



ZB 36 x 36D	ESD žlaby		ESD žlaby		ESD žlaby		ESD krabičky	
	Šířka žlabu mm	Objednáací číslo	Šířka žlabu mm	Objednáací číslo	Šířka žlabu mm	Objednáací číslo	Min. výška čela zásuvky mm	Objednáací číslo
	70	3636PU2ESD	45	3636PU3ESD	33	3636PU4ESD	75	3636PK25ESD
							75	3636PK50ESD
							100	3636PK75ESD
	16 ks 2-dílného ESD žlabu 32 ks přepážek		16 ks 3-dílného ESD žlabu 48 ks přepážek		16 ks 4-dílného ESD žlabu 64 ks přepážek		16 ks ESD krabiček 16 ks velkých přepážek 32 ks malých přepážek	



ZC 54 x 27D	ESD žlaby		ESD žlaby		ESD žlaby		ESD krabičky	
	Šířka žlabu mm	Objednáací číslo	Šířka žlabu mm	Objednáací číslo	Šířka žlabu mm	Objednáací číslo	Min. výška čela zásuvky mm	Objednáací číslo
	70	5427PU2ESD	45	5427PU3ESD	33	5427PU4ESD	75	5427PK25ESD
							75	5427PK50ESD
							100	5427PK75ESD
	18 ks 2-dílného ESD žlabu 36 ks přepážek		18 ks 3-dílného ESD žlabu 54 ks přepážek		18 ks 4-dílného ESD žlabu 72 ks přepážek		18 ks ESD krabiček 18 ks velkých přepážek 36 ks malých přepážek	

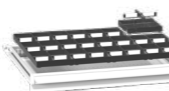

ZD 36 x 27D	ESD žlaby		ESD žlaby		ESD žlaby		ESD krabičky	
	Šířka žlabu mm	Objednáací číslo	Šířka žlabu mm	Objednáací číslo	Šířka žlabu mm	Objednáací číslo	Min. výška čela zásuvky mm	Objednáací číslo
	70	3627PU2ESD	45	3627PU3ESD	33	3627PU4ESD	75	3627PK25ESD
							75	3627PK50ESD
							100	3627PK75ESD
	12 ks 2-dílného ESD žlabu 24 ks přepážek		12 ks 3-dílného ESD žlabu 36 ks přepážek		12 ks 4-dílného ESD žlabu 48 ks přepážek		12 ks ESD krabiček 12 ks velkých přepážek 24 ks malých přepážek	



ZE 27 x 36D	ESD žlaby		ESD žlaby		ESD žlaby		ESD krabičky	
	Šířka žlabu mm	Objednáací číslo	Šířka žlabu mm	Objednáací číslo	Šířka žlabu mm	Objednáací číslo	Min. výška čela zásuvky mm	Objednáací číslo
	70	2736PU2ESD	45	2736PU3ESD	33	2736PU4ESD	75	2736PK25ESD
							75	2736PK50ESD
							100	2736PK75ESD
	12 ks 2-dílného ESD žlabu 24 ks přepážek		12 ks 3-dílného ESD žlabu 36 ks přepážek		12 ks 4-dílného ESD žlabu 48 ks přepážek		12 ks ESD krabiček 12 ks velkých přepážek 24 ks malých přepážek	



ZL 19 x 27D	ESD žlaby		ESD žlaby		ESD žlaby		ESD krabičky	
	Šířka žlabu mm	Objednáací číslo	Šířka žlabu mm	Objednáací číslo	Šířka žlabu mm	Objednáací číslo	Min. výška čela zásuvky mm	Objednáací číslo
	70	1927PU2ESD	45	1927PU3ESD	33	1927PU4ESD	75	1927PK25ESD
							75	1927PK50ESD
							100	1927PK75ESD
	6 ks 2-dílného ESD žlabu 12 ks přepážek		6 ks 3-dílného ESD žlabu 18 ks přepážek		6 ks 4-dílného ESD žlabu 24 ks přepážek		6 ks ESD krabiček 6 ks velkých přepážek 12 ks malých přepážek	



ZP 36 x 19D	ESD žlaby		ESD žlaby		ESD žlaby		ESD krabičky	
	Šířka žlabu mm	Objednáací číslo	Šířka žlabu mm	Objednáací číslo	Šířka žlabu mm	Objednáací číslo	Min. výška čela zásuvky mm	Objednáací číslo
	70	3619PU2ESD	45	3619PU3ESD	33	3619PU4ESD	75	3619PK25ESD
							75	3619PK50ESD
							100	3619PK75ESD
	8 ks 2-dílného ESD žlabu 16 ks přepážek		8 ks 3-dílného ESD žlabu 24 ks přepážek		8 ks 4-dílného ESD žlabu 32 ks přepážek		8 ks ESD krabiček 8 ks velkých přepážek 16 ks malých přepážek	



ZR 45 x 19D	ESD žlaby		ESD žlaby		ESD žlaby		ESD krabičky	
	Šířka žlabu mm	Objednáací číslo	Šířka žlabu mm	Objednáací číslo	Šířka žlabu mm	Objednáací číslo	Min. výška čela zásuvky mm	Objednáací číslo
	70	4519PU2ESD	45	4519PU3ESD	33	4519PU4ESD	75	4519PK25ESD
							75	4519PK50ESD
							100	4519PK75ESD
	10 ks 2-dílného ESD žlabu 20 ks přepážek		10 ks 3-dílného ESD žlabu 30 ks přepážek		10 ks 4-dílného ESD žlabu 40 ks přepážek		10 ks ESD krabiček 10 ks velkých přepážek 20 ks malých přepážek	

Zásuvkové sady – kovové dělení



ZA 27 x 27D	Kovové dělení		Kovové dělení		Kovové dělení		ESD protiskluzová podložka	
	Výška čela zásuvky mm	Objednací číslo	Výška čela zásuvky mm	Objednací číslo	Výška čela zásuvky mm	Objednací číslo	W x D mm	Objednací číslo
	75	272711	75	272721	75	272731	459 x 459	PG2727ESD
	100, 125	272712	100, 125	272722	100, 125	272732		
	150	272713	150	272723	150	272733		
	200, 250	272714	200, 250	272724	200, 250	272734		
	300	272715	300	272725	300	272735		

2 ks hladkého dělení
1 ks stěrbinového dělení6 ks hladkého dělení
2 ks stěrbinového dělení8 ks hladkého dělení
3 ks stěrbinového dělení

ZB 36 x 36D	Kovové dělení		Kovové dělení		Kovové dělení		ESD protiskluzová podložka	
	Výška čela zásuvky mm	Objednací číslo	Výška čela zásuvky mm	Objednací číslo	Výška čela zásuvky mm	Objednací číslo	W x D mm	Objednací číslo
	75	363611	75	363621	75	363631	612 x 612	PG3636ESD
	100, 125	363612	100, 125	363622	100, 125	363632		
	150	363613	150	363623	150	363633		
	200, 250	363614	200, 250	363624	200, 250	363634		
	300	363615	300	363625	300	363635		

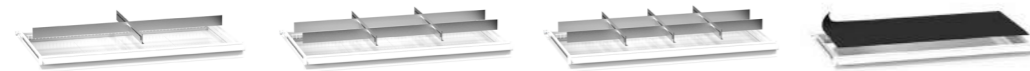
2 ks hladkého dělení
1 ks stěrbinového dělení6 ks hladkého dělení
2 ks stěrbinového dělení8 ks hladkého dělení
3 ks stěrbinového dělení

ZC 54 x 27D	Kovové dělení		Kovové dělení		Kovové dělení		ESD protiskluzová podložka	
	Výška čela zásuvky mm	Objednací číslo	Výška čela zásuvky mm	Objednací číslo	Výška čela zásuvky mm	Objednací číslo	W x D mm	Objednací číslo
	75	542711	75	542721	75	542731	918 x 459	PG5427ESD
	100, 125	542712	100, 125	542722	100, 125	542732		
	150	542713	150	542723	150	542733		
	200, 250	542714	200, 250	542724	200, 250	542734		
	300	542715	300	542725	300	542735		

2 ks hladkého dělení
1 ks stěrbinového dělení6 ks hladkého dělení
2 ks stěrbinového dělení8 ks hladkého dělení
3 ks stěrbinového dělení

ZD 36 x 27D	Kovové dělení		Kovové dělení		Kovové dělení		ESD protiskluzová podložka	
	Výška čela zásuvky mm	Objednací číslo	Výška čela zásuvky mm	Objednací číslo	Výška čela zásuvky mm	Objednací číslo	W x D mm	Objednací číslo
	75	362711	75	362721	75	362731	612 x 459	PG3627ESD
	100, 125	362712	100, 125	362722	100, 125	362732		
	150	362713	150	362723	150	362733		
	200, 250	362714	200, 250	362724	200, 250	362734		
	300	362715	300	362725	300	362735		

2 ks hladkého dělení
1 ks stěrbinového dělení6 ks hladkého dělení
2 ks stěrbinového dělení8 ks hladkého dělení
3 ks stěrbinového dělení

ZE 27 x 36D	Kovové dělení		Kovové dělení		Kovové dělení		ESD protiskluzová podložka	
	Výška čela zásuvky mm	Objednací číslo	Výška čela zásuvky mm	Objednací číslo	Výška čela zásuvky mm	Objednací číslo	W x D mm	Objednací číslo
	75	273611	75	273621	75	273631	459 x 612	PG2736ESD
	100, 125	273612	100, 125	273622	100, 125	273632		
	150	273613	150	273623	150	273633		
	200, 250	273614	200, 250	273624	200, 250	273634		
	300	273615	300	273625	300	273635		

2 ks hladkého dělení
1 ks stěrbinového dělení6 ks hladkého dělení
2 ks stěrbinového dělení8 ks hladkého dělení
3 ks stěrbinového dělení

ZL 19 x 27D	Kovové dělení		Kovové dělení		Kovové dělení		ESD protiskluzová podložka	
	Výška čela zásuvky mm	Objednací číslo	Výška čela zásuvky mm	Objednací číslo	Výška čela zásuvky mm	Objednací číslo	W x D mm	Objednací číslo
	75	192711	75	192721	75	192731	323 x 459	PG1927ESD
	100, 125	192712	100, 125	192722	100, 125	192732		
	150	192713	150	192723	150	192733		
	200, 250	192714	200, 250	192724	200, 250	192734		
	300	192715	300	192725	300	192735		

2 ks hladkého dělení
1 ks stěrbinového dělení6 ks hladkého dělení
2 ks stěrbinového dělení8 ks hladkého dělení
3 ks stěrbinového dělení

ZP 36 x 19D	Kovové dělení		Kovové dělení		Kovové dělení		ESD protiskluzová podložka	
	Výška čela zásuvky mm	Objednací číslo	Výška čela zásuvky mm	Objednací číslo	Výška čela zásuvky mm	Objednací číslo	W x D mm	Objednací číslo
	75	361911	75	361921	75	361931	612 x 323	PG3619ESD
	100, 125	361912	100, 125	361922	100, 125	361932		
	150	361913	150	361923	150	361933		
	200, 250	361914	200, 250	361924	200, 250	361934		
	300	361915	300	361925	300	361935		

2 ks hladkého dělení
1 ks stěrbinového dělení6 ks hladkého dělení
2 ks stěrbinového dělení8 ks hladkého dělení
3 ks stěrbinového dělení

ZR 45 x 19D	Kovové dělení		Kovové dělení		Kovové dělení		ESD protiskluzová podložka	
	Výška čela zásuvky mm	Objednací číslo	Výška čela zásuvky mm	Objednací číslo	Výška čela zásuvky mm	Objednací číslo	W x D mm	Objednací číslo
	75	451911	75	451921	75	451931	765 x 323	PG4519ESD
	100, 125	451912	100, 125	451922	100, 125	451932		
	150	451913	150	451923	150	451933		
	200, 250	451914	200, 250	451924	200, 250	451934		
	300	451915	300	451925	300	451935		

2 ks hladkého dělení
1 ks stěrbinového dělení6 ks hladkého dělení
2 ks stěrbinového dělení8 ks hladkého dělení
3 ks stěrbinového dělení

Ergonomická pracoviště



ESD ERGO pracoviště 400

Tyto stoly je možno vybavit třemi typy nohou s nosností 400 kg (nastavitelné skokově po 15 mm, plynule ruční klikou nebo elektricky). **Stoly vynikají robustním rámem pro absolutní tuhost, maximální nosnost a stabilitu pracoviště.** Sloupková nástavba umožňuje zavěšení tří řad perforovaných a širokou škálu navzájem zaměnitelných prvků závěsného systému s nosností ramen 30 nebo 10 kg. Antistatická pracovní deska s vodivým jádrem je opatřena uzemňovací svorkou s ochranným odporem pro připojení náramku. Kovové díly jsou ošetřeny ESD barvou a jednotlivé celky disponují zemnicími body. Ergonomická pracoviště 400 vyhovují požadavkům normy ČSN EN 61340-5-1 (IEC 61340-5-1:2016), drobné plastové díly jako jsou těla zámků, madla, zátky a štitky nejsou ESD vodivé.



Drobné plastové díly jako těla zámků, madla, štitky a zátky nejsou ESD vodivé.



Základní barevné provedení
Barevnost: korpus RAL 7016, dvířka RAL 1028 je použita v případě, že v objednávce není uvedena požadovaná barevnost. Barevnost lze měnit pouze kombinací RAL 7016 a RAL 1028.

nástavba

sloupky pro max. 3 panely,
možnost doplnění ramenem s osvětlením

závěsný program

ramena pro ergo pracoviště, držáky nástrojů a krabiček,
háčky různých velikostí, magnetické lišty a další



mobilní rám

ve třech variantách, pro zavěšení panelů,
polic a drobného příslušenství

Zóny dosahu

Liší se v závislosti na fyzických dispozicích uživatele. Variabilita ergonomického pracoviště a závěsných programů zajistí co nejpohodlnější dosah.

1. zóna – pracovní prostor pro obě ruce
2. zóna – komfortní dosah pro obě ruce
3. zóna – snadná manipulace s nástroji jednou rukou
4. zóna – ukládací prostor a nejdálčenější pracovní prostor

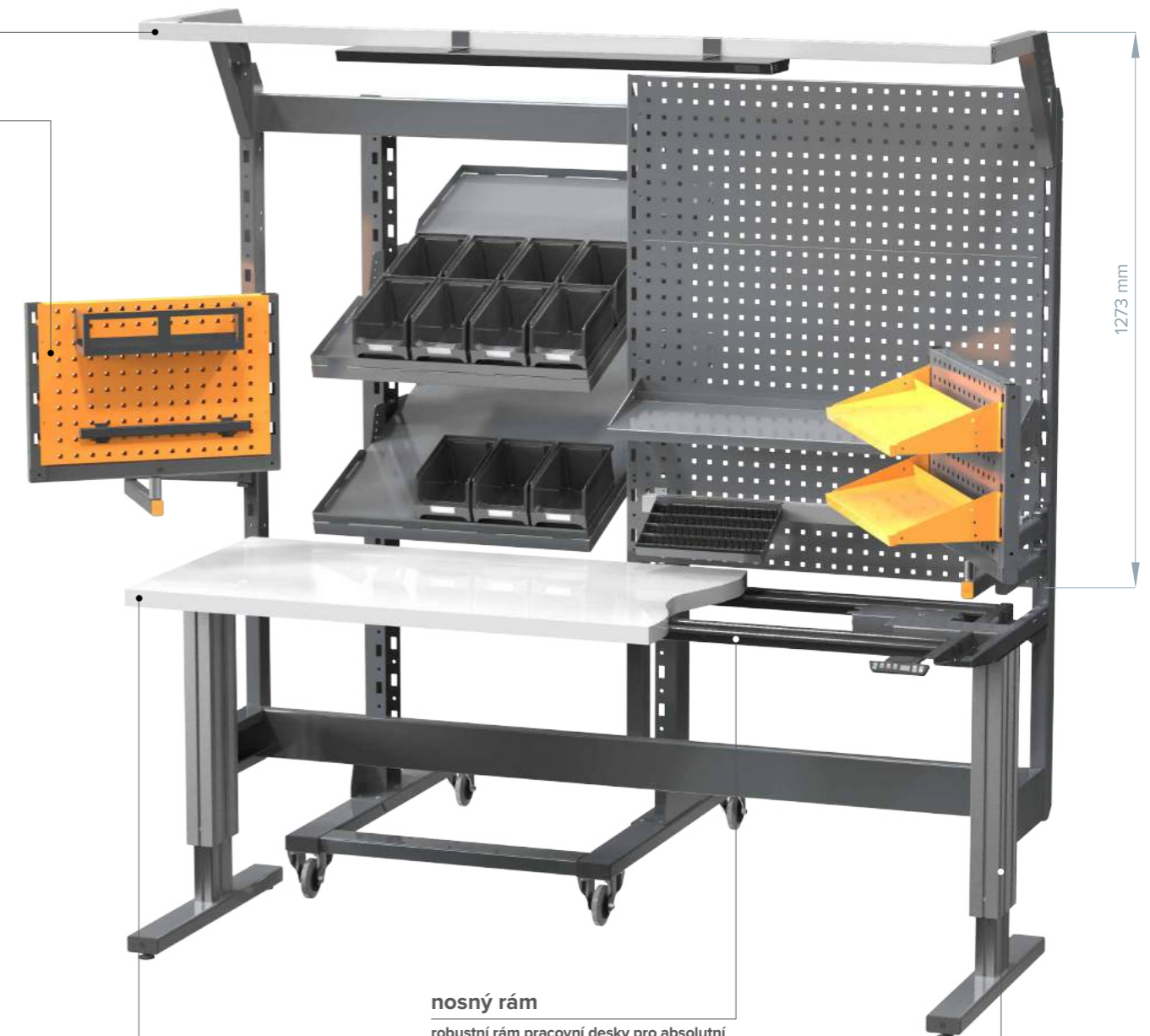

1273 mm

nosný rám

robustní rám pracovní desky pro absolutní tuhost, maximální nosnost a stabilitu pracoviště

pracovní deska

světle šedá ESD lamino deska tl. 38 mm,
hloubka pracovní desky 685 mm

nohy stolu, nosnost 400 kg

ve třech variantách – krokově stavitelné,
klikou stavitelné a elektricky stavitelné nohy

Standardní konfigurace



ESD krokově stavitelný ERGO stůl s nástavbou

Pracovní deska	Objednací číslo	W mm	H mm	kg	kg
ESD lamino 38 mm	20ERGO5NESD	2000	770 – 1170	260	147

Krokově stavitelné nohy po 15 mm, nosný rám pod deskou stolu, hloubka pracovní plochy 685 mm, sloupková nástavba, 6x perforovaný panel, rameno nástavby



ESD klikou stavitelný ERGO stůl s nástavbou

Pracovní deska	Objednací číslo	W mm	H mm	kg	kg
ESD lamino 38 mm	20ERGO11NESD	2000	790 – 1100	240	164

Klikou plynule stavitelné nohy, nosný rám pod deskou stolu, hloubka pracovní plochy 685 mm, sloupková nástavba, 6x perforovaný panel, rameno nástavby, konstrukce neumožňuje zavěšení zásuvkové skříně

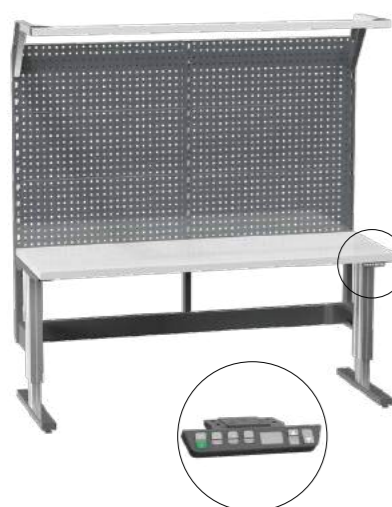

ESD elektricky stavitelný ERGO stůl s nástavbou

Pracovní deska	Objednací číslo	W mm	H mm	kg	kg
ESD lamino 38 mm	20ERGO17NESD	2000	770 – 1170	260	151

Elektricky plynule stavitelné nohy, nosný rám pod deskou stolu, hloubka pracovní plochy 685 mm, sloupková nástavba, 6x perforovaný panel, rameno nástavby

Stoly a příslušenství



ESD krokově stavitelný ERGO stůl

Pracovní deska	Objednací číslo	W mm	H mm	kg	kg
ESD lamino 38 mm	20ERGO4ESD	1500	770 – 1170	325	82,5
ESD lamino 38 mm	20ERGO5ESD	2000	770 – 1170	300	100,0
ESD lamino 38 mm	20ERGO6ESD	2500	770 – 1170	275	116,5

Krokově stavitelné nohy po 15 mm, nosný rám pod deskou stolu, hloubka pracovní plochy 685 mm

ESD klikou stavitelný ERGO stůl

Pracovní deska	Objednací číslo	W mm	H mm	kg	kg
ESD lamino 38 mm	20ERGO10ESD	1500	790 – 1100	300	99,5
ESD lamino 38 mm	20ERGO11ESD	2000	790 – 1100	275	117,0
ESD lamino 38 mm	20ERGO12ESD	2500	790 – 1100	250	133,5

Klikou plynule stavitelné nohy, nosný rám pod deskou stolu, hloubka pracovní plochy 685 mm, konstrukce neumožňuje zavěšení zásuvkové skříně

ESD elektricky stavitelný ERGO stůl

Pracovní deska	Objednací číslo	W mm	H mm	kg	kg
ESD lamino 38 mm	20ERGO16ESD	1500	770 – 1170	325	86,5
ESD lamino 38 mm	20ERGO17ESD	2000	770 – 1170	300	104,0
ESD lamino 38 mm	20ERGO18ESD	2500	770 – 1170	275	120,5

Elektricky plynule stavitelné nohy, nosný rám pod deskou stolu, hloubka pracovní plochy 685 mm

ESD zásuvková skříň 27 x 27D

H mm	Objednací číslo	Skladba zásuvek	kg
390	ZA39-2ERGOESD	100E, 200E	34
390	ZA39-3ERGOESD	100E, 100E, 100E	40
390	ZA39-4ERGOESD	75E, 100E, 125E	40
390	ZA39-5ERGOESD	75E, 75E, 150E	40

Hloubka x šířka: 578 x 600 mm, zásuvkovou skříň nelze umístit pod stůl stavitelný klikou



Drobné plastové díly jako těla zámků, madla, štítky a zátky nejsou ESD vodivé.



i Osvětlení, elektro příslušenství a další závěsné systémy naleznete na straně 53.



ESD sloupková nástavba

W mm	Objednací číslo	Počet panelů	kg	kg
1500	20NS7EESD	3	120	14
2000	20NS8EESD	3	120	21
2500	20NS9EESD	3	120	22

Konstrukce jsou dodávány jako komplet a výšku sloupků nelze měnit, výška nad pracovní plochou je 1142 mm

ESD police

Objednací číslo	W x D mm	kg
8NPO10-1ESD	206 x 1000	3,2
8NPO12-1ESD	206 x 1200	3,8
8NPO15-1ESD	206 x 1500	4,5
8NPO10-2ESD	370 x 1000	5,0
8NPO12-2ESD	370 x 1200	5,8
8NPO15-2ESD	370 x 1500	7,0
20NPO6EESD	206 x 600	2,0

ESD panel plný / panel perforovaný

Objednací číslo plný panel	Objednací číslo perfo panel	H x W mm	kg
8NP10ESD	8NPP10ESD	380 x 1000	3,0
8NP12ESD	8NPP12ESD	380 x 1200	3,7
8NP15ESD	8NPP15ESD	380 x 1500	4,7
	8NPP10HESD	190 x 1000	1,7
	8NPP12HESD	190 x 1200	2,1
	8NPP15HESD	190 x 1500	2,6
	20NPP6EESD	380 x 600	2,0

ESD rameno s Al profilem

Objednací číslo	W mm	kg	kg
8ALNR15ESD	1500	6	6,2
8ALNR20ESD	2000	6	7,2
8ALNR25ESD	2500	6	8,1

Rameno lze doplnit pneumatickou rychlospojku, posuvně o 130 mm, profil 40 x 40 mm, dodáváno bez sloupků

Závěsný systém

Rameno s nosností 10 kg je možné připevnit na sloupky v libovolné výšce. Nižší zvolte vhodnou variantu vybavení.



ESD rameno 10 kg

Objednací číslo	kg	kg
20ERY1ESD	10	3



Rameno s nosností 30 kg je možné připevnit na sloupky v jedné výšce. Nižší zvolte vhodnou variantu vybavení.

ESD rameno 30 kg

Objednací číslo	kg	kg
20ERY2ESD	30	4



ESD vidlice s perfo panelem

Objednací číslo	kg
20ERY3ESD	5

Perfo panel lze umístit z obou stran vidlice

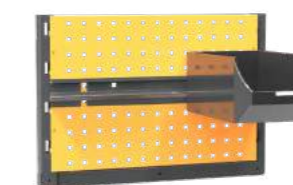

ESD vidlice s držákem boxů

Objednací číslo	kg
20ERY4ESD	5,5

Perfo panel lze umístit z obou stran vidlice, box není součástí



ESD vidlice se skloupnou polici

Objednací číslo	kg
20ERY5ESD	7



ESD držák monitoru a klávesnice

Objednací číslo	provedení držáku	kg
20ERY6ESD	na monitor	1
20ERY7ESD	na klávesnici	3
20ERY8ESD	na monitor i klávesnici	4



ESD pevná police

Objednací číslo	kg
20ERY9ESD	5



ESD police

Objednací číslo	kg
20NPO6EESD	2



ESD vidlice

Objednací číslo	kg
20ERY10ESD	3,3

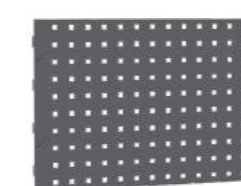

ESD perforovaný panel

Objednací číslo	kg
20NPP6EESD	1,7



ESD skloupná police

Objednací číslo	kg
20ERY52ESD	3,5



ESD držák boxů

Objednací číslo	kg
20YV4ESD	0,4

Lze umístit pouze na perfo panel

ESD ERGO pracoviště 240

Výškově stavitelné stoly s nosností noh 240 kg jsou ekonomicky dostupnější variantou elektricky stavitelných ESD stůlů. **Stoly vynikají robustním rámem pro absolutní tuhost, maximální nosnost a stabilitu pracoviště.** Sloupková nástavba umožňuje zavěšení tří řad perforovaných a širokou škálu navzájem zaměnitelných prvků závěsného systému s nosností ramen 10 kg. Nohy v tomto případě nejsou ošetřeny ESD barvou a jsou tak vhodné pro sestavení EPA pracoviště ve variantě 1 (viz strana 9). Ostatní kovové díly jsou ošetřeny ESD barvou a jednotlivé celky disponují zemnicími body. Antistatická pracovní deska s vodivým jádrem je opatřena uzemňovací svorkou s ochranným odporem pro připojení náramku. Ergonomická pracoviště 240 vyhovují požadavkům normy ČSN EN 61340-5-1 (IEC 61340-5-1:2016), drobné plastové díly jako jsou těla zámků, madla, zátky a štítky nejsou ESD vodivé.

660 – 1100 mm H
685 mm D
● 1500, 2000, 2500 mm W



Standardní konfigurace



ESD elektricky stavitelný ERGO stůl s nástavbou

Pracovní deska	Objednací číslo	W mm	H mm	kg	kg
ESD lamino 38 mm	20ERGO23NESD	2000	660 – 1100	130	133

Elektricky plynule stavitelné nohy, nosný rám pod deskou stolu, hloubka pracovní plochy 685 mm, sloupková nástavba, 4x perforovaný panel, rameno nástavby



Nohy stůlů nejsou ESD vodivé.

Stoly a příslušenství



ESD elektricky stavitelný ERGO stůl

Pracovní deska	Objednací číslo	W mm	H mm	kg	kg
ESD lamino 38 mm	20ERGO22ESD	1500	660 – 1100	190	73,5
ESD lamino 38 mm	20ERGO23ESD	2000	660 – 1100	175	89,0
ESD lamino 38 mm	20ERGO24ESD	2500	660 – 1100	160	104,0

Elektricky plynule stavitelné nohy, nosný rám pod deskou stolu, hloubka pracovní plochy 685 mm, konstrukce neumožňuje zavěšení zásuvkové skříně



ESD sloupková nástavba

W mm	Objednací číslo	Počet panelů	kg	kg
1500	20NS10EESD	2	60	12,5
2000	20NS11EESD	2	60	18,0
2500	20NS12EESD	2	60	19,0

Konstrukce jsou dodávány jako komplet a výšku sloupků nelze měnit, výška nad pracovní plochou je 1273 mm



Osvětlení, elektro příslušenství a další závěsné systémy naleznete na straně 53.



ESD police

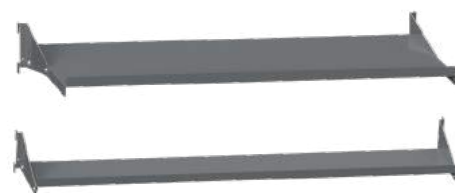

Objednáací číslo	D x W mm	kg
8NPO10-1ESD	206 x 1000	3,2
8NPO12-1ESD	206 x 1200	3,8
8NPO15-1ESD	206 x 1500	4,5
8NPO10-2ESD	370 x 1000	5,0
8NPO12-2ESD	370 x 1200	5,8
8NPO15-2ESD	370 x 1500	7,0
20NPO6EESD	206 x 600	2,0

ESD panel plný / panel perforovaný

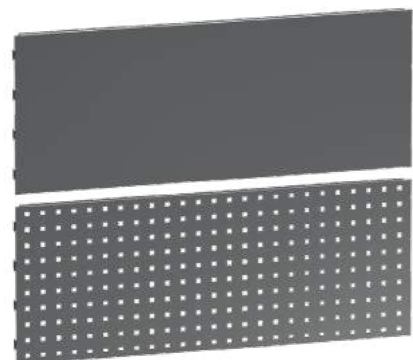

Objednáací číslo plný panel	Objednáací číslo perfopanel	H x W mm	kg
8NP10ESD	8NPP10ESD	380 x 1000	3,0
8NP12ESD	8NPP12ESD	380 x 1200	3,7
8NP15ESD	8NPP15ESD	380 x 1500	4,7
	8NPP10HESD	190 x 1000	1,7
	8NPP12HESD	190 x 1200	2,1
	8NPP15HESD	190 x 1500	2,6
	20NPP6EESD	380 x 600	2,0

ESD rameno s Al profilem



Objednáací číslo	W mm	kg	kg
8ALNR15ESD	1500	6	6,2
8ALNR20ESD	2000	6	7,2
8ALNR25ESD	2500	6	8,1

Rameno lze doplnit pneumatickou rychlospojku, posuvně o 130 mm, profil 40 x 40 mm, dodáváno bez sloupků



Drobné plastové díly jako těla zámků, madla, štítky a zátky nejsou ESD vodivé.



Základní barevné provedení
Barevnost: korpus RAL 7035, dvířka RAL 5012 je použita v případě, že v objednávce není uvedena požadovaná barevnost.



Závěsný systém



Rameno s nosností 10 kg je možné připevnit na sloupky v libovolné výšce. Nižší zvolte vhodnou variantu vybavení.

ESD rameno 10 kg

Objednáací číslo	kg	kg
20ERY1ESD	10	3



Na nastavbu ke stolu ERGO 240 nelze umístit závěsné rameno s nosností 30 kg.



ESD vidlice s perfo panelem

Objednáací číslo	kg
20ERY3ESD	5

Perfopanel lze umístit z obou stran vidlice

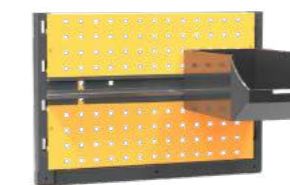

ESD vidlice s držákem boxů

Objednáací číslo	kg
20ERY4ESD	5,5

Perfopanel lze umístit z obou stran vidlice, box není součástí



ESD vidlice se skloupnou policí

Objednáací číslo	kg
20ERY5ESD	7



ESD držák monitoru a klávesnice

Objednáací číslo	provedení držáku	kg
20ERY6ESD	na monitor	1
20ERY7ESD	na klávesnici	3
20ERY8ESD	na monitor i klávesnici	4



ESD pevná police

Objednáací číslo	kg
20ERY9ESD	5



ESD police

Objednáací číslo	kg
20NPO6EESD	2



ESD vidlice

Objednáací číslo	kg
20ERY10ESD	3,3

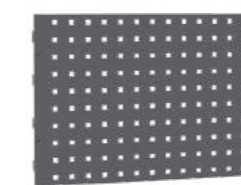

ESD perforovaný panel

Objednáací číslo	kg
20NPP6EESD	1,7



ESD skloupná police

Objednáací číslo	kg
20ERY52ESD	3,5



ESD držák boxů

Objednáací číslo	kg
20YV4ESD	0,4

Lze umístit pouze na perfopanel

ESD ERGO příslušenství

konstrukce

robustní a pevná konstrukce mobilního rámu umožní uložení a převoz drobných komponentů a nástrojů

madlo

pro snadnější manipulaci

ESD kola

z šedé gumy, 2x otočné s brzdou, 2x pevné



perforované / plné panely

závěsné panely zvolte ze dvou variant - perforovaný pro uchycení závěsného systému nebo plný panel vhodný jako zástěna

závěsný program

různé varianty, naleznete na www.nabytek-polak.cz



Plastové boxy naleznete na straně 68 a vhodný závěsný program naleznete na straně 51.

police

ve dvou hloubkách

police pevná

součást mobilního rámu ERGO1



ESD mobilní rám ERGO1

Objednací číslo	W x D x H mm	kg	kg
20MRERGO1ESD	1080 x 840 x 1926	280	56

1x spodní police, 2x ESD kolo 100 mm pevné, 2x ESD kolo 100 mm otočné s brzdou

ESD madlo mobilního rámu

Objednací číslo	Objednací číslo
20MRERGO1MESD	

ESD panel plný / panel perforovaný

Objednací číslo plný panel	Objednací číslo perfopanel	H x W mm	kg
8NP10ESD	8NPP10ESD	380 x 1000	3,0
	8NPP10HESD	190 x 1000	1,7

ESD police

Objednací číslo	D x W mm	kg
8NPO10-1ESD	206 x 1000	3,2
8NPO10-2ESD	370 x 1000	5,0



ESD mobilní rám ERGO2

Objednací číslo	W x D x H mm	kg	kg
20MRERGO2ESD	840 x 1080 x 1926	280	57

1x sklopná police, 2x ESD kolo 100 mm pevné, 2x ESD kolo 100 mm otočné s brzdou, vzhledem k nosnosti kol doporučujeme na rám umístit max. 3 police



ESD sklopná police ERGO2

Objednací číslo	W x D mm	kg	kg
20MRERGO2PESD	706 x 1053	50	15



ESD mobilní rám ERGO3

Objednací číslo	W x D x H mm	kg	kg
20MRERGO3ESD	1170 x 1080 x 1926	280	68

1x sklopná police, 2x ESD kolo 100 mm pevné, 2x ESD kolo 100 mm otočné s brzdou, vzhledem k nosnosti kol doporučujeme na rám umístit max. 3 police



ESD sklopná police ERGO3

Objednací číslo	W x D mm	kg	kg
20MRERGO3PESD	1033 x 1053	50	20,5

ESD police pro PC

Objednací číslo	W x D x H mm	kg	kg
20PERGOESD	230 x 530 x 485	15	9,2

K zavěšení pod desku stolu



Drobné plastové díly jako těla zámků, madla, štítky a zátky nejsou ESD vodivé.



Ergonomické stoly je možné spojit rohovým modulem. Stoly, mezi které je rohový modul umístěn, musejí být stejného typu a nelze ho vložit mezi stoly ovládané klikou.

ESD rohový modul

Objednací číslo	Objednací číslo
20RERGOESD	



Závěsný program



Pro stabilní uložení velkých klíčů lze držáky připevnit dál od sebe.

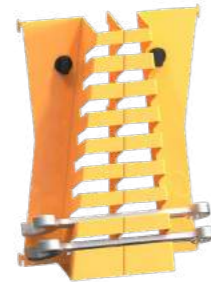

ESD držák klíčů vodorovný

Objednací číslo	W x D x H mm
YPL1ESD	144 x 200 x 40

Dodáváno v páru



Drobné plastové díly jako těla zámků, madla, štítky a zátky nejsou ESD vodivé.



Pro uložení většího množství menších klíčů můžete držáky rozdělit na dva samostatné.

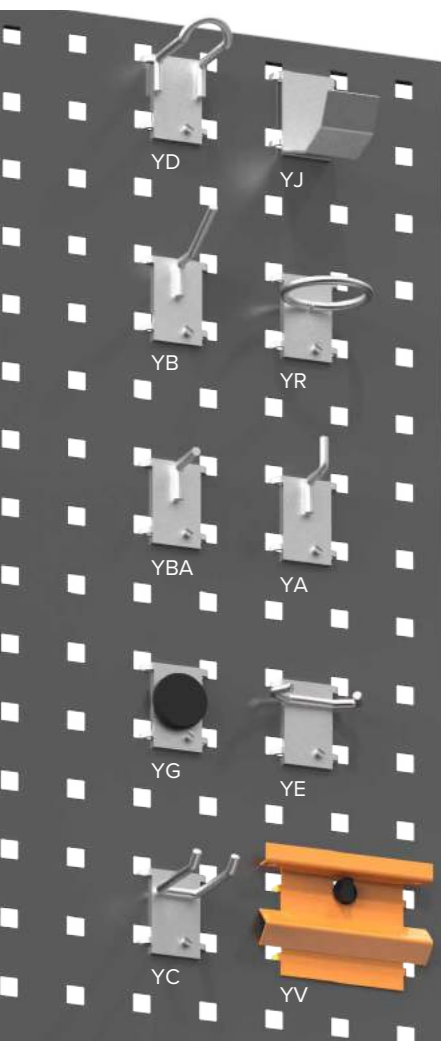

Háček smyčka

Objednací číslo	W x D mm
YD1	25 x 35
YD2	25 x 100

Háček plochý

Objednací číslo	D mm
YJ1	60
YJ2	100

Háček jednoduchý lomený

Objednací číslo	D mm
YB1	25 + 35
YB2	15 + 70

Háček kruhový

Objednací číslo	Průměr mm
YR1	40
YR2	60
YR3	80
YR4	100

Háček rovný

Objednací číslo	D mm
YBA1	20
YBA2	50
YBA3	90
YBA4	140

Háček jednoduchý

Objednací číslo	D mm
YA1	15
YA2	90
YA3	140

Magnet

Objednací číslo	Průměr mm
YG1	30

Háček dvojitý lomený

Objednací číslo	W x D mm
YC1	15 x 45
YC2	15 x 90
YC3	30 x 35
YC4	45 x 35
YC5	45 x 90

Držák plastových boxů

Objednací číslo	W mm
YV1ESD	590
YV2ESD	100
YV3LESD	410
YV3PESD	410
20YV4ESD	550

Typ YV3 je určen na perforovaný panel do dveří skříně SK

Háček C

Objednací číslo	W x D mm
YE1	45 + 25



ESD držák nástrčných hlavíc 1/4"

Objednací číslo	W mm
YH1ESD	342

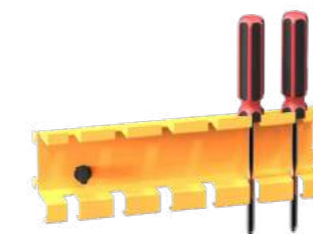

ESD držák šroubováků

Objednací číslo	W mm
YX1ESD	228
YX2ESD	340



ESD magnetická lišta

Objednací číslo	W mm
YSM1ESD	415

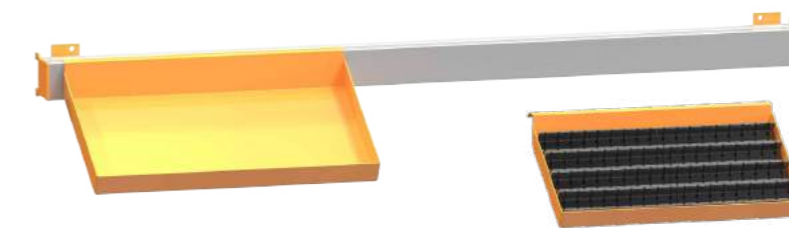

ESD policový systém

Objednací číslo	W mm
YAL1ESD	910
YAL2ESD	1900
YAL3ESD	2400

Nosník je dodáván bez police



ESD držák nástrčných hlavíc 1/2"

Objednací číslo	W mm
YK1ESD	380



ESD držák důlčků

Objednací číslo	W mm
YL1ESD	190



ESD nosič oblouk

Objednací číslo	W x D mm
YM1ESD	142 x 103



ESD schránka

Objednací číslo	W x D x H mm
YQ1ESD	342 x 19 x 163

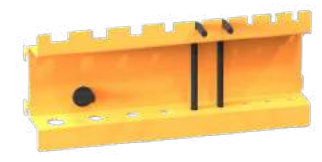

ESD držák imbusových klíčů

Objednací číslo	W mm
YN1ESD	190



ESD držák klíčů svislý

Objednací číslo	W mm
YZ1ESD	609



ESD police závěsná

Objednací číslo	W x D x H mm
8YF1ESD	380 x 110 x 100

ESD police

Objednací číslo	W x D mm
YALK1ESD	307 x 152

Do police lze umístit plastový dělicí materiál POLAK ze strany 31-32, police dodávána bez dělicího materiálu

Elektro příslušenství

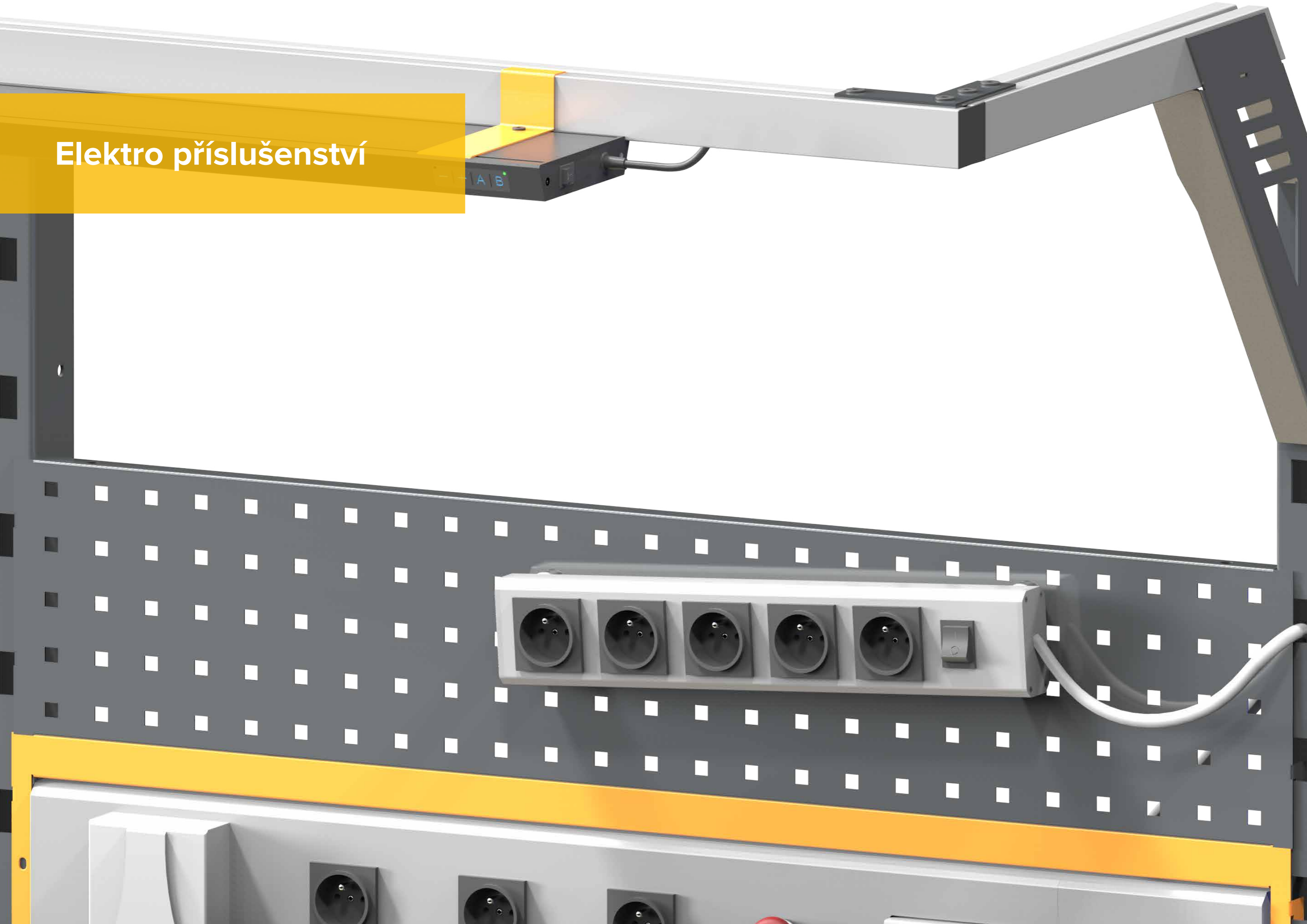



Elektrolišty



Celohliníkové certifikované elektrolišty, nosný prvek elektrického příslušenství dílenského nábytku POLAK. Odolná konstrukce, odklopný přední kryt pro snadnou údržbu a elegantní design. Jistící prvky zajišťují bezpečnost svého uživatele a jeho elektrického vybavení. Pro více možností využití jsme do elektrolišť zabudovali pneumatickou rychlospojku. Díky tomu najdou své uplatnění v mnoha aplikacích a kombinacích s ostatními výrobky dílenského nábytku. Jsou dodávány s elektrickými zásuvkami typu F, používanými například v Německu a zásuvkami typu E pro Českou republiku. Obal elektrolišť je tvořen eloxovaným hliníkem jehož vlastnosti splňují požadavky normy ČSN EN 61340-5-1 (IEC 61340-5-1:2016), ostatní komponenty nejsou ESD vodivé.



Komponenty pro uchycení elektrolišť



ESD uchycení k desce stolu a stolní noze

Objednávací číslo EKU1ESD

Opatřeno ESD lakem RAL 7016

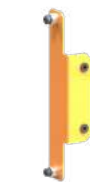

ESD uchycení mezi sloupky

Objednávací číslo EKU3ESD

Opatřeno ESD lakem RAL 7016



Komponenty pro uchycení jsou dodávány včetně spojovacího materiálu, standardně v RAL 7016.



Magnetické uchycení

Objednávací číslo EKU2



Elektrolišta K1 36D

Typ zásuvky	Objednávací číslo	W x D x H mm	kg
E (CZ)	EK136	657 x 123 x 66	3,0
F (DE)	EK136F	657 x 123 x 66	3,0

3x zásuvka 230V/10A, 1x spínač 230V/10A, jističochránič 230V/10A, pneumatická rychlospojka 1/4", dodáváno bez přívodního kabelu (230V/max 16A) a pneumatické hadice



Elektrolišta K2 36D

Typ zásuvky	Objednávací číslo	W x D x H mm	kg
E (CZ)	EK236	657 x 123 x 66	3,1
F (DE)	EK236F	657 x 123 x 66	3,1

3x zásuvka 230V/10A, 1x spínač 230V/10A, datová zásuvka RJ45, jističochránič 230V/10A, pneumatická rychlospojka 1/4", dodáváno bez přívodního kabelu (230V/max 16A), datového kabelu a pneumatické hadice



Elektrolišta EN V1

Typ zásuvky	Obj. číslo bez pneumatické rychlospojky	Obj. číslo s pneumatickou rychlospojkou	W x D x H mm	kg
E (CZ)	EN11	EN11P	934 x 123 x 66	4,1
E (CZ)	EN12	EN12P	1114 x 123 x 66	4,7
E (CZ)	EN13	EN13P	1414 x 123 x 66	5,6
F (DE)	EN11F	EN11FP	934 x 123 x 66	4,1
F (DE)	EN12F	EN12FP	1114 x 123 x 66	4,7
F (DE)	EN13F	EN13FP	1414 x 123 x 66	5,6

5x zásuvka 230V/16A, 3x jistič 230V/16A, pneumatická rychlospojka 1/4", dodáváno bez přívodního kabelu (400V/max 20A) a pneumatické hadice



Elektrolišta ZS 27D

Typ zásuvky	Objednávací číslo	Objednávací číslo s montáží	W x D x H mm	kg
E (CZ)	EZS27	EZS27M	504 x 123 x 66	2,6
F (DE)	EZS27F	EZS27FM	504 x 123 x 66	2,6

3x zásuvka 230V/16A, 3x jistič 230V/16A, pneumatická rychlospojka 1/4", dodáváno včetně držáku do zásuvkové skříně, bez přívodního kabelu (400V/max. 20A) a pneumatické hadice



Elektrolišta ZS 45D

Typ zásuvky	Objednávací číslo	Objednávací číslo s montáží	W x D x H mm	kg
E (CZ)	EZS45	EZS45M	810 x 123 x 66	3,7
F (DE)	EZS45F	EZS45FM	810 x 123 x 66	3,7

4x zásuvka 230V/16A, 3x jistič 230V/16A, pneumatická rychlospojka 1/4", dodáváno včetně držáku do zásuvkové skříně, bez přívodního kabelu (400V/max 20A) a pneumatické hadice

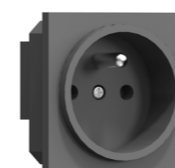

Zásuvka typu E

Katalogové označení E (CZ)

tzv. francouzský typ, používaný v České republice a dalších zemích



Zásuvka typu F

Katalogové označení F (DE)

tzv. německý typ, používaný v Německu a dalších zemích



Elektrolišta EN V3

Typ zásuvky	Obj. číslo bez pneumatické rychlospojky	Obj. číslo s pneumatickou rychlospojkou	W x D x H mm	kg
E (CZ)	EN31	EN31P	934 x 123 x 66	4,9
E (CZ)	EN32	EN32P	1114 x 123 x 66	5,5
E (CZ)	EN33	EN33P	1414 x 123 x 66	6,5
F (DE)	EN31F	EN31FP	934 x 123 x 66	4,9
F (DE)	EN32F	EN32FP	1114 x 123 x 66	5,5
F (DE)	EN33F	EN33FP	1414 x 123 x 66	6,5

3x zásuvka 230V/16A, 3x jistič 230V/16A, pneumatická rychlospojka 1/4", stop tlačítko 230V, 1x zásuvka 400V/16A, 1x jistič 400V/16A, 1x jistič 230V/6A, vypínací napěťová spoušť 230V, dodáváno bez přívodního kabelu (400V/max. 20A) a pneumatické hadice



Elektrolišta ZS 36D

Typ zásuvky	Objednávací číslo	Objednávací číslo s montáží	W x D x H mm	kg
E (CZ)	EZS36	EZS36M	657 x 123 x 66	3,1
F (DE)	EZS36F	EZS36FM	657 x 123 x 66	3,1

3x zásuvka 230V/16A, 3x jistič 230V/16A, pneumatická rychlospojka 1/4", dodáváno včetně držáku do zásuvkové skříně, bez přívodního kabelu (400V/max. 20A) a pneumatické hadice



ESD rámeček elektrolišty

Objednávací číslo	W mm	kg
8NPR10ESD	1000	1,0
8NPR12ESD	1200	1,5
8NPR15ESD	1500	1,9

Vhodný jako výplň mezery kolem elektrolišty na nastavbě pracovního stolu

123 mm / zásuvka 125





Prodlužovací přívody



Certifikované prodlužovací přívody v provedení pro řemeslo a průmysl. Štíhlé celohliníkové těleso vyniká svou jednoduchou a přitom odolnou konstrukcí. Těleso má na zadní stěně drážky pro univerzální způsoby uchycení. V rámci elektrifikace vaší dílny je to drobný, avšak důležitý prvek. Dodáváno v provedení se zásuvkami typu F používanými například v Německu a typu E pro Českou republiku. Obal prodlužovacích přívodů je tvořen eloxovaným hliníkem jehož vlastnosti splňují požadavky normy ČSN EN 61340-5-1 (IEC 61340-5-1:2016) ostatní komponenty nejsou ESD vodivé.

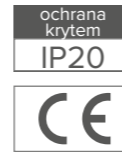

Komponenty pro uchycení prodlužovacích přívodů



ESD uchycení k desce stolu a stolní noze

Objednávací číslo EKU4ESD

Opatřeno ESD lakem RAL 7016



Magnetické uchycení

Objednávací číslo EKU2

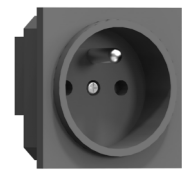

Zásuvka typu E

Katalogové označení E (CZ)

tzv. francouzský typ, používaný v České republice a dalších zemích



Zásuvka typu F

Katalogové označení F (DE)

tzv. německý typ, používaný v Německu a dalších zemích



Prodlužovací přívod ZS 27D

Typ zásuvky	Objednávací číslo	Objednávací číslo s montáží	W x D x H mm	kg
E (CZ)	PPZS27	PPZS27M	504 x 73 x 34	1,2
F (DE)	PPZS27F	PPZS27FM	504 x 73 x 34	1,2

3x zásuvka 230V/16A, 1x spínač 230V/16A, přívodní kabel 3 m s vývodem ze zadní části profilu, dodáváno včetně držáku do zásuvkové skříně bez vidlice



Prodlužovací přívod ZS 36D

Typ zásuvky	Objednávací číslo	Objednávací číslo s montáží	W x D x H mm	kg
E (CZ)	PPZS36	PPZS36M	657 x 73 x 34	1,4
F (DE)	PPZS36F	PPZS36FM	657 x 73 x 34	1,4

3x zásuvka 230V/16A, 1x spínač 230V/16A, přívodní kabel 3 m s vývodem ze zadní části profilu, dodáváno včetně držáku do zásuvkové skříně bez vidlice



Prodlužovací přívod ZS 45D

Typ zásuvky	Objednávací číslo	Objednávací číslo s montáží	W x D x H mm	kg
E (CZ)	PPZS45	PPZS45M	810 x 73 x 34	1,7
F (DE)	PPZS45F	PPZS45FM	810 x 73 x 34	1,7

4x zásuvka 230V/16A, 1x spínač 230V/16A, přívodní kabel 3 m s vývodem ze zadní části profilu, dodáváno včetně držáku do zásuvkové skříně bez vidlice

73 mm / zásuvka 75



Prodlužovací přívod 250 mm

Typ zásuvky	Objednávací číslo	W x D x H mm	kg
E (CZ)	PP250	250 x 73 x 34	0,8
F (DE)	PP250F	250 x 73 x 34	0,8

3x zásuvka 230V/16A, 1x spínač 230V/16A, přívodní kabel 3 m s vývodem z boční části profilu, dodáván bez vidlice



Prodlužovací přívod 400 mm

Typ zásuvky	Objednávací číslo	W x D x H mm	kg
E (CZ)	PP400	400 x 73 x 34	1,1
F (DE)	PP400F	400 x 73 x 34	1,1

5x zásuvka 230V/16A, 1x spínač 230V/16A, přívodní kabel 3 m s vývodem z boční části profilu, dodáván bez vidlice

Použití elektrolišť a prodlužovacích přívodů



magnetické uchycení elektrolišťy

vhodné i pro prodlužovací přívod

elektrolišť v rámečku mezi sloupky

uchycení na pracovní desku

vhodné i pro prodlužovací přívod

elektrolišť v zásuvkové skříně

vhodné i pro prodlužovací přívod

uchycení pod pracovní desku

vhodné i pro prodlužovací přívod

uchycení ke stolní noze

vhodné i pro prodlužovací přívod



Prodlužovací přívod 700 mm lze využít například jako dobíjecí stanici pro akumulátory ve skříních typu SK nebo UK, kam se skvěle hodí jednoduché magnetické uchycení.

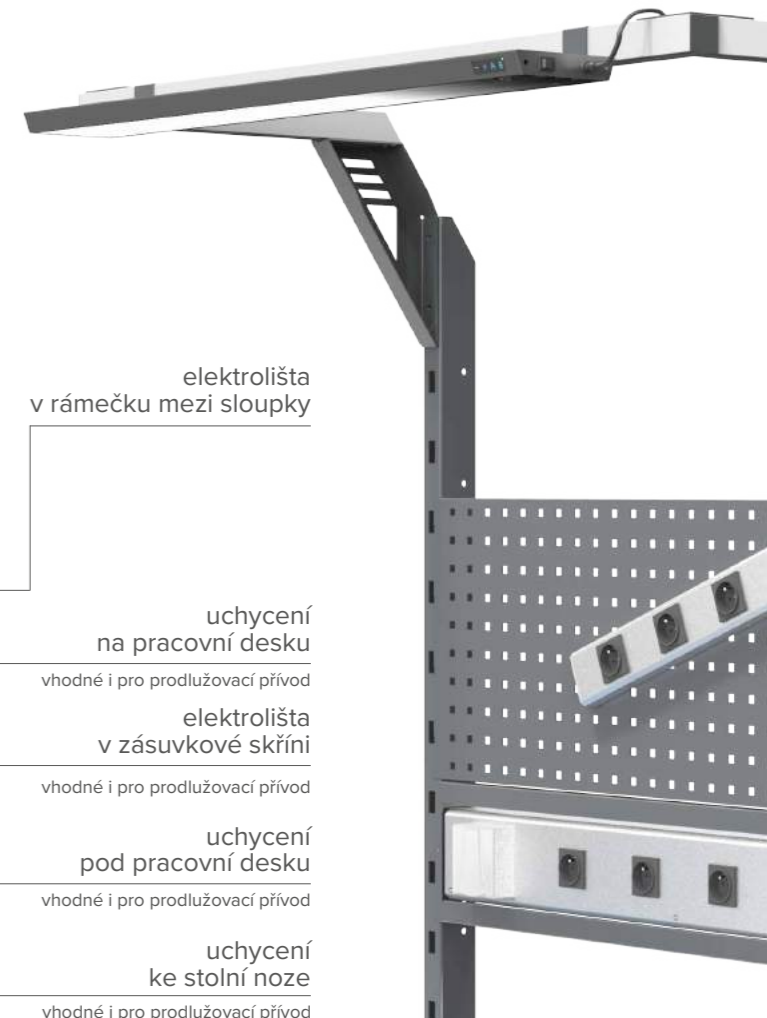

Osvětlení

Společnost POLAK vsadila v rámci osvětlení na vlastní vývoj a trend dnešní doby – maximální úspora energie při maximálním výkonu. Originální hliníkové těleso světel, originální elektronika, LED technologie, kvalitní zpracování – to jsou firmou POLAK vyráběná osvětlovací tělesa **SLIMP**. Jsou propojením elegantního štíhlého designu a skvělých výkonových parametrů. Tělo světel je tvořeno eloxovaným hliníkem jehož vlastnosti splňují požadavky normy ČSN EN 61340-5-1 (IEC 61340-5-1:2016), ostatní komponenty nejsou ESD vodivé.

Technický popis SLIMP

eloxované celohliníkové těleso s multifunkčními podélnými drážkami napájení 230V/50Hz
příkon 58 W (SLIMP58), 21 W (SLIMP30) a 17 W (SLIMP17)
mechanický vypínač, připojovací elektrický kabel délky 3 m
led diody LG Innotech, mikroprizma difuzor – nízké UGR
barva světla – teplota chromatičnosti 4000 K, kapacitní ovládání tlačítek



Funkce elektroniky světla

Tlačítka plus a minus regulace světelného toku v rozsahu 30 – 80 %.

Tlačítko A automatická regulace, která plynule reguluje nastavené světelné podmínky na pracovišti v závislosti na světelných podmínkách okolního prostředí.

Tlačítko B maximální 100 % výkon světla, po 5 minutách se vrátí na původní hodnotu (80 % výkonu).



SLIMP svítidlo

Objednací číslo přírodní elox	Objednací číslo černý elox	W x D x H mm	kg
SLIMP58	SLIMP58B	1000 x 136 x 26	2,4
SLIMP30	SLIMP30B	600 x 136 x 26	2,0

Uchycení LED svítidla

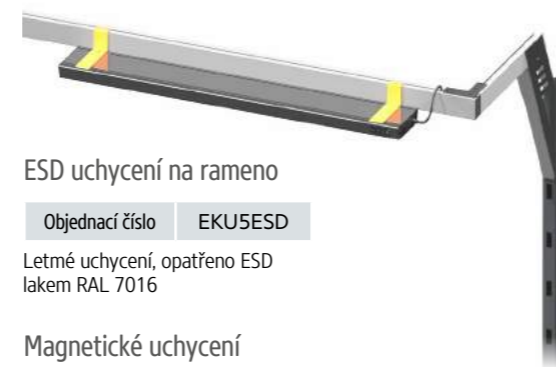

ESD uchycení na rameno

Objednací číslo EKU5ESD

Letmé uchycení, opatřeno ESD lakem RAL 7016

Magnetické uchycení

Objednací číslo EKU2

SLIMP lampa

Objednací číslo přírodní elox	Objednací číslo černý elox	W x D x H mm	kg
SLIMP17	SLIMP17B	200 x 136 x 26	1,3

Délka ohebné trubky 600 mm,
lampa je dodávána bez komponentů k uchycení



Díky ohebné tvarovatelné trubce si můžete pracovní plochu osvětlit přesně podle aktuální potřeby.

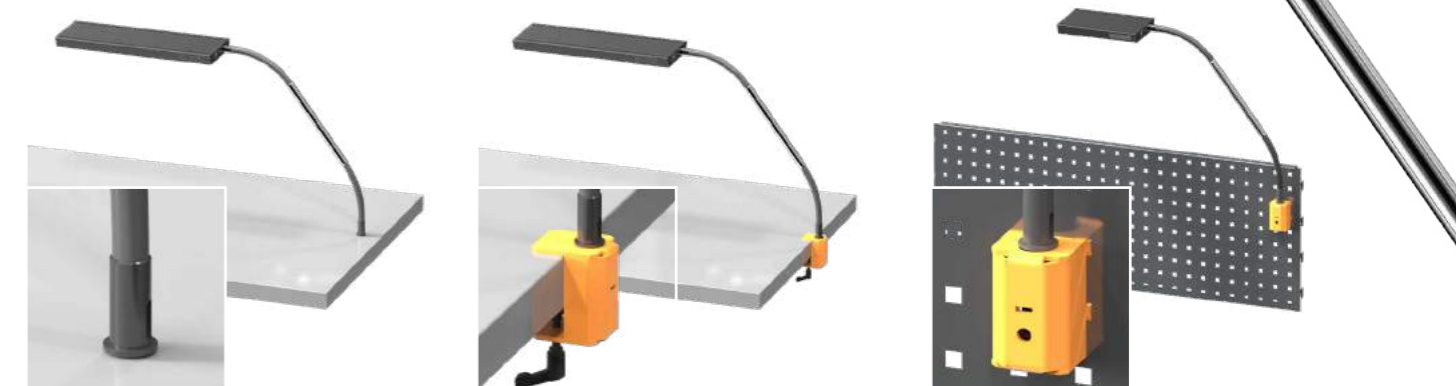

Uchycení na desku

Objednací číslo EKU6

Otočné provedení

ESD uchycení z boku desky

Objednací číslo EKU8ESD

Otočné provedení, opatřeno ESD lakem RAL 7016

ESD uchycení na perfo

Objednací číslo EKU7ESD

Otočné provedení, opatřeno ESD lakem RAL 7016

Technické údaje pro svítidlo SLIMP58

Výkon	světelný tok	příkon	intenzita světla Emax. (1,2 m nad pracovní plochou)
100 %	6 000 lm	51 W	1 570 lx
80 %	4 800 lm	41 W	1 275 lx
50 %	2 990 lm	26 W	785 lx
30 %	2 000 lm	15 W	471 lx

Technické údaje pro lampu SLIMP17

Výkon	světelný tok	příkon	intenzita světla Emax. (0,6 m nad pracovní plochou)
100 %	1 625 lm	18 W	2 045 lx
80 %	1 360 lm	14 W	1 640 lx
50 %	820 lm	9 W	1 022 lx
30 %	542 lm	5 W	614 lx

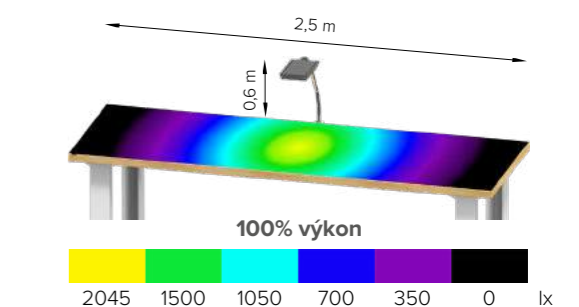
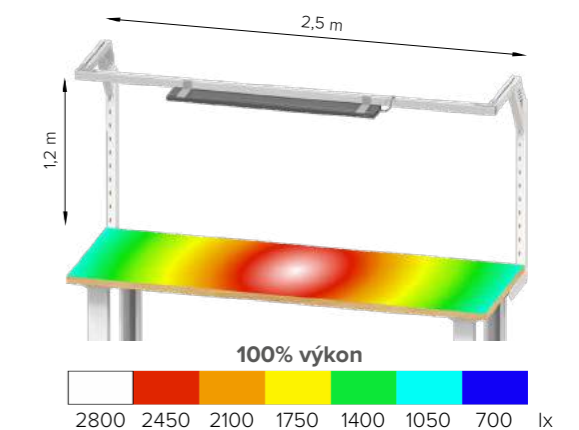

Dílenské skříně





ESD dílenské skříně

Přehledné uspořádání zpracovávaného materiálu a nářadí nabízí antistatické skříně POLAK. Tyto skříně jsou v antistatickém provedení nabízeny ve dvou konstrukčních provedeních. Robustnější a větší skříně SK umožňující instalaci zásuvek a sloužící ke skladování rozměrnějších předmětů. Lehčí verze skříní UK slouží především k ukládání méně rozměrných materiálů, nebo jako úložiště ESD plastových boxů. Kovové díly skříní jsou opatřeny ESD barvou a zemnicími body. Drobné plastové díly jako jsou těla zámků, madla, zátky a štítky nejsou ESD vodivé. Skříně vyhovují požadavkům normy ČSN EN 61340-5-1 (IEC 61340-5-1:2016).



Základní barevné provedení

Barevnost: korpus RAL 7016, dvířka RAL 1028 je použita v případě, že v objednávce není uvedena požadovaná barevnost. Barevnost lze měnit pouze kombinací RAL 7016 a RAL 1028.

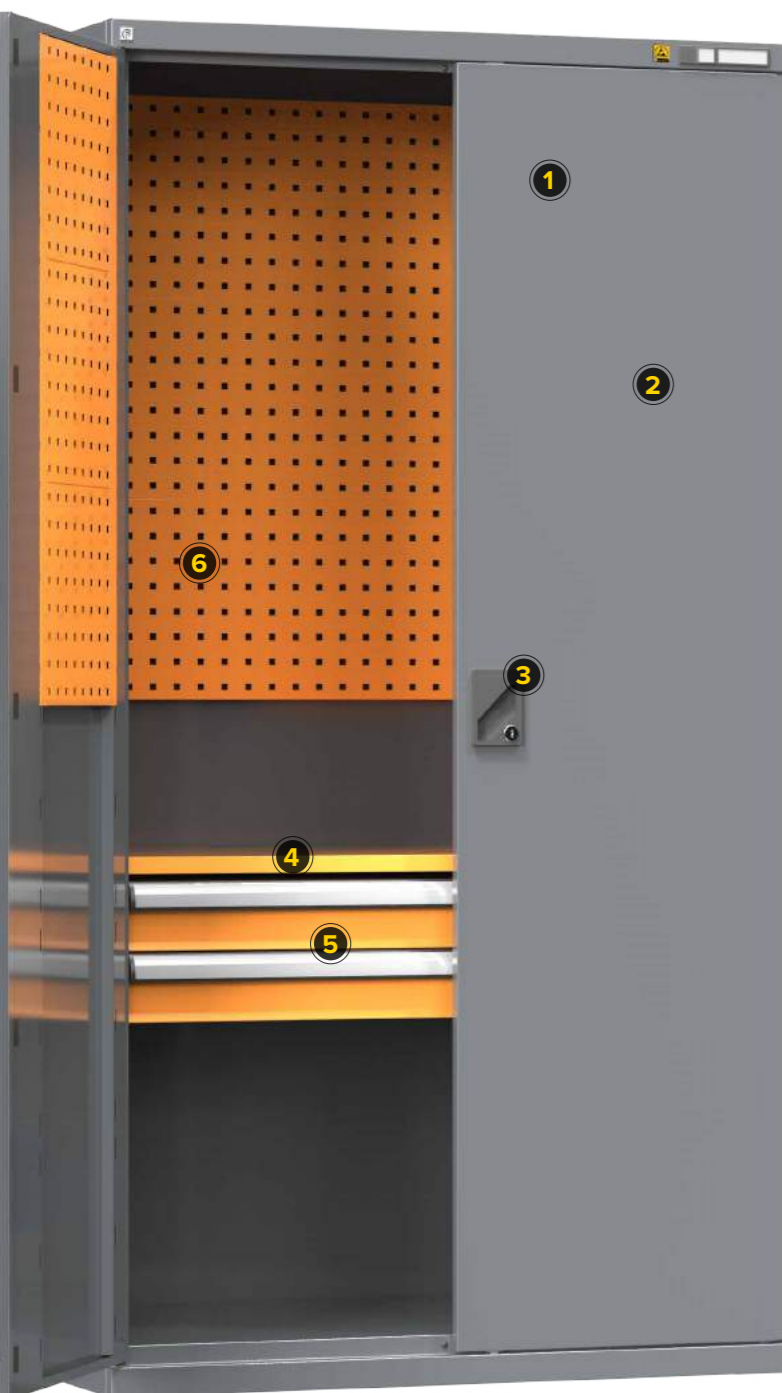

- 1 ESD barevnost
výrobky jsou opatřeny antistatickou barvou RAL 7016 a RAL 1028, které lze vzájemně kombinovat
- 2 dveře dílenské skříně
na výběr mezi dveřmi plnými nebo prosklenými z bezpečnostního tvrzeného skla
- 3 plastové komponenty
drobné plastové díly jako těla zámků, madla, štítky a zátky nejsou ESD vodivé
- 4 police
lakovaná ESD barvou, nosnost 100 kg, výškově stavitelná
- 5 zásuvky
velikost zásuvek 54 x 27 D v několika výškách, nosnost 70 kg
- 6 příslušenství
dílenská skříně je možné vybavit širokou škálou příslušenství, jako například perforovanými panely, soklem nebo kapsou na dokumenty a závěsným systémem



Standardní konfigurace

Šířka 1044 mm



Výška 1950 mm, hloubka 625 mm

Dveře	Objednací číslo	kg	kg
plné	SK1-001ESD	600	96
prosklené	SK1-001SESD	600	98

4x ESD lakovaná police, nosnost 100 kg, bezpečnostní tvrzená skla



Výška 1950 mm, hloubka 625 mm

Dveře	Objednací číslo	kg	kg
plné	SK1-002ESD	600	119
prosklené	SK1-002SESD	600	112

4x ESD lakovaná police, nosnost 100 kg, 2x zásuvka 100E, bezpečnostní tvrzená skla

Šířka 950 mm



Výška 1950 mm, hloubka 400 mm

Dveře	Objednací číslo	kg	kg
plné	UK1-001ESD	400	71
prosklené	UK1-001SESD	400	75

4x ESD lakovaná police, nosnost 100 kg, bezpečnostní tvrzená skla



Standardní konfigurace

Šířka 950 mm



Výška 1950 mm, hloubka 400 mm

Dveře	Objednací číslo	kg	kg
plné	UK1-B11ESD	400	110
prosklené	UK1-B11SESD	400	114

9x ESD lakovaná police, nosnost 100 kg,
40x box 200 x 350 x 150 mm z antistatického PP (dissipative),
bezpečnostní tvrzená skla



Výška 1950 mm, hloubka 400 mm

Dveře	Objednací číslo	kg	kg
plné	UK1-B21ESD	400	107
prosklené	UK1-B21SESD	400	111

9x ESD lakovaná police, nosnost 100 kg,
24x box 200 x 350 x 150 mm z antistatického PP (dissipative),
20x box 145 x 235 x 125 mm z antistatického PP (dissipative),
bezpečnostní tvrzená skla

Šířka 700 mm



Výška 1950 mm, hloubka 400 mm

Dveře	Objednací číslo	kg	kg
plné	UK2-B11ESD	400	84

10x ESD lakovaná police, nosnost 100 kg,
44x box 145 x 235 x 125 mm z antistatického PP (dissipative)

Výška 1950 mm, hloubka 400 mm

Dveře	Objednací číslo	kg	kg
plné	UK2-B21ESD	400	89

12x ESD lakovaná police, nosnost 100 kg,
32x box 145 x 235 x 125 mm z antistatického PP (dissipative)
30x box 100 x 175 x 75 mm z antistatického PP (dissipative)

Vlastní konfigurace

Jak sestavíte vlastní konfiguraci dílenské skříně

- Zvolte velikost korpusu dílenské skříně.
- Zvolte typ dveří – plné nebo prosklené.
- Zvolte vybavení dílenské skříně.
- Zvolte příslušenství.
- Zvolte dělení zásuvek nebo plastové boxy.

1 Korpusy dílenské skříně

Zvolte vhodnou velikost korpusu dílenské skříně. V rámci ESD programu nabízíme 3 varianty korpusu, všechny ve výšce 1950 mm a 2 varianty dveří – plné a prosklené.

Korpusy dílenské skříně:

Typ SK1

Šířka 1044 mm, hloubka 625 mm



Typ UK1

Šířka 950 mm, hloubka 400 mm



Typ UK2

Šířka 700 mm, hloubka 400 mm



2 Vybavení dílenské skříně

Pro každou velikost korpusu zvolte vhodné vybavení.

Dílenské skříně **typ SK1** je možné vybavit plnými nebo prosklenými dveřmi, zásuvkami s jednoduchým výsuvem, policemi, soklem, perforovanými panely na zadní stěnu, boční stěny, dveře a kapsou na dokumenty.

Dílenské skříně **typ UK1** je možné vybavit plnými nebo prosklenými dveřmi, policemi, soklem a ESD plastovými boxy.

Dílenské skříně **typ UK2** je možné vybavit pouze plnými dveřmi, policemi, soklem a ESD plastovými boxy.



zásuvka 54 x 27D

kapsa na dokumenty

perforovaný panel

police

sokl

3 Dělení zásuvek a plastové boxy



Dělení zásuvky – krabičky

Vyráběny ve velikosti půdorysu 153 x 153 mm a třech výškách z antistatického ABS (dissipative).



Dělení zásuvky – žlaby

Vyráběny ve velikosti půdorysu 153 x 153 mm a třech šířkách z antistatického ABS (dissipative).



Plastové boxy

Vyráběny v 5 velikostech z antistatického PP (dissipative).



Vhodné kovové dělení zásuvek naleznete na straně 35, série pro zásuvky ZC 54 x 27D.



ESD korpus dílenské skříně					ESD zásuvky			ESD dělení zásuvky – krabičky		ESD dělení zásuvky – žlaby					
SK1 výška 1950 mm					Šířka mm	Hloubka mm	Typ dveří	Objednací číslo	A mm	C mm	Objednací číslo	Min. výška čela zásuvky mm	Objednací číslo	Šířka žlabu mm	Objednací číslo
1044	625	plně	SK1-100ESD	75	50	ZCE75ESD	75	5427PK25ESD	70	5427PU2ESD	100	5427PK75ESD	33	5427PU4ESD	
				100	75	ZCE100ESD									
				125	75	ZCE125ESD									
		pro- sklené	SK1-100SESD	150	125	ZCE150ESD	75	5427PK50ESD	45	5427PU3ESD					
				200	175	ZCE200ESD									
				250	175	ZCE250ESD									
300	275	ZCE300ESD													



ESD korpus dílenské skříně					ESD police			ESD sokl	
UK1 výška 1950 mm					Šířka mm	Hloubka mm	Objednací číslo	Výška mm	Objednací číslo
950	400	plně	UK1-100ESD	915	367	UK1-1PESD	100	UK1-SOESD	
									pro- sklené



ESD korpus dílenské skříně					ESD police			ESD sokl	
UK2 výška 1950 mm					Šířka mm	Hloubka mm	Objednací číslo	Výška mm	Objednací číslo
700	400	plně	UK2-100ESD	665	367	UK2-1PESD	100	UK2-SOESD	



ESD police			ESD sokl		ESD kapsa na dokumenty		ESD perforpanel do dveří		ESD perforpanel boční stěna		ESD perforpanel zadní stěna	
Šířka mm	Hloubka mm	Objednací číslo	Výška mm	Objednací číslo	Šířka mm	Objednací číslo	Šířka mm	Objednací číslo	Šířka mm	Objednací číslo	Šířka mm	Objednací číslo
1010	570	SK1-007PESD	100	SK1-SOESD	350	SK1-P4ESD	350	SK1-P1ESD	528	SK1-P2ESD	1032	SK1-P3ESD

ESD plastové boxy



Objednací číslo	W x D x H
456142	300 x 500 x 200



Objednací číslo	W x D x H
456132	200 x 350 x 150



Objednací číslo	W x D x H
456122	145 x 235 x 125



Objednací číslo	W x D x H
456107	100 x 175 x 75



Objednací číslo	W x D x H
456102	100 x 100 x 60

Plastové boxy jsou vyráběny z antistatického plastu. Jsou navrženy s polovodivými vlastnostmi PP (dissipative), vyhovujícími požadavkům antistatických pracovišť. Dno boxu je upraveno pro snadnější uchopení drobných předmětů. Boxy jsou vybaveny obvodovým stahovacím lemem pro větší pevnost, velkou zapuštěnou rukojetí s prostorem pro popisovací štítek a zadní závěsnou lištu.



ESD program

POLAK CZ s.r.o.

569 12 Opatov 348
Česká republika
info@polakcz.cz
www.polakcz.cz

© copyright POLAK CZ 2020

📖 elektronický katalog na www.polakcz.cz

tvorba, design ————— polak cz
design, korektury ————— ameo svitavy
tisk ————— h.r.g. litomyšl

Tento katalog obsahuje technická data platná ke dni jeho vydání,
na základě pokračujícího vývoje se tato mohou v průběhu platnosti měnit.
Aktuální informace jsou k dispozici na www.polakcz.cz a www.smfu.eu.
Obchodní podmínky na www.polakcz.cz.
Vydavatel nenes odpovědnost za odchylky vytištěných barev od skutečnosti,
tyto drobné odlišnosti jsou způsobeny procesem tisku.
Barevnost ilustračních obrázků a fotografií nezakládá výrobci povinnost
je v tomto provedení dodávat.

Tento katalog je součástí rodiny katalogů POLAK CZ



dílenský nábytek
2018/1



novinky 2020



přehled 2020



ESD program 2020



lukáš



zuzka



pepa